



ПРАЙС ЛИСТ 2014



ООО «КОНТУР-97»

Россия, 129626, г. Москва, ул. Новоалексеевская, д. 16, стр. 7

тел. (495) 972-34-49

факс (499) 917-05-25

www.k-97.ru www.privarka-k97.ru E-mail: info@kontur-97.ru

Соединитель гибкий для воздуховодов



- Толщина стали: 0,4 мм. (28 ga)
- Замочное соединение: 4 тип.
- Стандартная длина ролика: 25 м.
- Материал: ПВХ.
- Термостойкость: -30°C/+70°C
- Тип: ROX
- Цвет материала: Серый



Артикул	Наименование	В	С	Цена ЕВРО / 25 м.
113212	ROX 2840-25	28 мм.	40 мм.	26,49
113312	ROX 3540-25	35 мм.	40 мм.	28,06
113332	ROX 3560-25	35 мм.	60 мм.	30,55
113432	ROX 4560-25	45 мм.	60 мм.	32,95
113442	ROX 4575-25	45 мм.	75 мм.	35,06
113472	ROX 45100-25	45 мм.	100 мм.	38,35
113492	ROX 45150-25	45 мм.	150 мм.	41,44
113772	ROX 70100-25	70 мм.	100 мм.	43,90

Гибкие вставки выполняют функцию виброгашения и предназначены для поглощения механических колебаний и предотвращения распространения вибрационного шума отдельных элементов работающего оборудования (вентиляторов) по воздуховодам на всю вентиляционную систему, а также для частичной компенсации температурной деформации в трассе воздуховода, и применяются в вентиляционных установках, перемещающих воздух в интервале температур от -40°C до +80°C. Гибкие вставки также служат для обеспечения герметичного гибкого стыка, который выдерживает высокое давление и абразивно-устойчив. Гибкая вставка изготовлена из оцинкованной стали, в середине закреплена тканевая лента, обеспечивающая герметичность канала. Конструкция вставки позволяет крепить её к элементам вентиляционных систем на фланцевом, реечном или ниппельном соединении.

Возможные варианты материала:

- Неопрен (тип NEO), термостойкость -20°C/+100°C
- Полиуретан (тип PU), термостойкость -60°C/+80°C
- Силикон (тип SI), термостойкость -40°C/+260°C

ООО «КОНТУР-97»

Россия, 129626, г. Москва, ул. Новоалексеевская, д. 16, стр. 7

тел. (495) 972-34-49

факс (499) 917-05-25

www.k-97.ru www.privarka-k97.ru E-mail: info@kontur-97.ru

Рукав соединительный.



- Материал: Полиуретан.
- Термостойкость: - 60°C/+80°C
- Два крепежных хомута.
- Ширина – 160 мм.

Артикул	Наименование	Диаметр	Упаковка	Цена ЕВРО/шт.
121125	MAN-PU160	125 мм.	10 штук	5,55
121160	MAN-PU160	160 мм.	10 штук	6,11
121200	MAN-PU160	200 мм.	10 штук	6,39
121250	MAN-PU160	250 мм.	10 штук	6,81
121280	MAN-PU160	280 мм.	10 штук	7,37
121315	MAN-PU160	315 мм.	10 штук	7,73
121355	MAN-PU160	355 мм.	10 штук	8,00
121400	MAN-PU160	400 мм.	10 штук	8,66
121450	MAN-PU160	450 мм.	10 штук	9,18
121500	MAN-PU160	500 мм.	10 штук	9,89
121560	MAN-PU160	560 мм.	10 штук	10,44
121630	MAN-PU160	630 мм.	10 штук	11,22
121710	MAN-PU160	710 мм.	10 штук	12,60
121800	MAN-PU160	800 мм.	10 штук	13,51
121900	MAN-PU160	900 мм.	5 штук	15,40
122000	MAN-PU160	1000 мм.	5 штук	16,23
122120	MAN-PU160	1120 мм.	5 штук	17,10
122250	MAN-PU160	1250 мм.	5 штук	18,08

Номинальные диаметры рукава соответствуют стандартным диаметрам воздуховодов. Для удобства реальный диаметр рукава немного больше. Другие диаметра под заказ.

Цена на рукав шириной 200 мм./300 мм. по запросу.

Возможные варианты материала: ПВХ, ПВХ-антистатик.

ООО «КОНТУР-97»

Россия, 129626, г. Москва, ул. Новоалексеевская, д. 16, стр. 7

тел. (495) 972-34-49

факс (499) 917-05-25

www.k-97.ru www.privarka-k97.ru E-mail: info@kontur-97.ru

Крепеж для одинарной воздушной заслонки (регулятор заслонки тип RG).

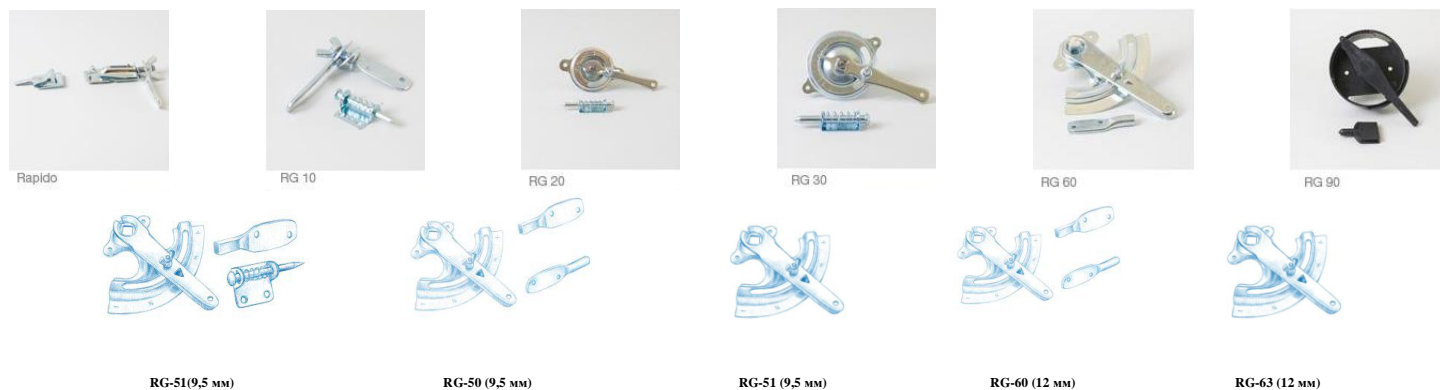

Артикул	Наименование	Мах. размер дроссельной заслонки	Упаковка	Цена ЕВРО/шт.
301210	RG-10C	250 мм	100 шт.	0,73
301010	RG-10	250 мм	10x10 шт.	0,86
301220	RG-20C	350 мм	100 шт.	0,83
301020	RG-20	350 мм	10x10 шт.	0,98
301230	RG-30C	500 мм	100 шт.	1,45
301030	RG-30	500 мм	10x10 шт.	1,62
301051	RG-51	500 мм (шпindelь 9,5 мм)	50 шт.	2,34
301050	RG-50	500 мм (шпindelь 9,5 мм)	50 шт.	2,08
301053	RG-53	500 мм (шпindelь 9,5 мм)	50 шт.	1,41
301060	RG-60	700 мм (шпindelь 12 мм)	50 шт.	2,08
301063	RG-63	700 мм (шпindelь 12 мм)	50 шт.	1,41
301290	RG-90C	250 мм	100 шт.	1,26
301015	RG-15	шпindelь на пружине 55 мм	10x100 шт.	0,34
301035	RG-35	шпindelь на пружине 75 мм	1x100 шт.	0,37

Регуляторы заслонок служат для регулирования потока воздуха в воздушных каналах. Подходят для всех стандартных размеров простых заслонок. Материал изготовления – сталь оцинкованная.

Регулятор **RG-90C** изготовлен из прочной пластмассы, этот универсальный регулятор подходит для использования в круглых и квадратных воздуховодах.

ООО «КОНТУР-97»

Россия, 129626, г. Москва, ул. Новоалексеевская, д. 16, стр. 7

тел. (495) 972-34-49

факс (499) 917-05-25

www.k-97.ru www.privarka-k97.ru E-mail: info@kontur-97.ru

Регулятор для воздушных заслонок.

RG-85

RG-185-K

RG-285-S

RG-385-K-S

Артикул	Наименование	Диаметр отверстия	Материал	Упаковка	Цена ЕВРО/шт.
301085	RG-85	12 мм	Сталь оцинкованная	50 шт.	2,18
302085	RG-185-K	12 мм	Сталь оцинкованная	50 шт.	2,91
301087	RG-285-S	12 мм	Сталь оцинкованная	50 шт.	2,91
302087	RG-385-K-S	12 мм	Сталь оцинкованная	50 шт.	3,49

Регуляторы заслонок RAPIDO.

Rapido 11

Rapido 22

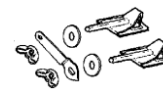
Rapido 33

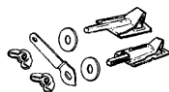
Rapido 44

Rapido 55

Rapido 66

Rapido 77

Rapido 88

Артикул	Наименование	Диаметр заслонки	Упаковка	Цена ЕВРО/упак.
303011	RAPIDO-11	250 мм.	1x100	25,00
303022	RAPIDO-22	250 мм.	1x100	35,50
303033	RAPIDO-33	250 мм.	1x100	36,00
303044	RAPIDO-44	250 мм.	1x100	44,50
303055	RAPIDO-55	250 мм.	1x100	47,00
303066	RAPIDO-66	250 мм.	1x100	56,00
303077	RAPIDO-77	250 мм.	1x100	58,50
303088	RAPIDO-88	250 мм.	1x100	67,00

Надежные регуляторы для быстрой установки на обычных круглых или прямоугольных заслонках. Стальной оцинкованный корпус. Рекомендуется для листового металла размером 0,4 – 0,6 мм. и заслонок диаметром 250 мм.

ООО «КОНТУР-97»

Россия, 129626, г. Москва, ул. Новоалексеевская, д. 16, стр. 7

тел. (495) 972-34-49

факс (499) 917-05-25

www.k-97.ru www.privarka-k97.ru E-mail: info@kontur-97.ru

Смотровой (инспекционный) люк.

- Изготовлен из оцинкованной стали.
- Герметичная конструкция.
- Легкая и быстрая установка по прилагаемому шаблону.
- Тип **CAD** – для круглых воздуховодов.
- Тип **FAD** – для прямоугольных воздуховодов.

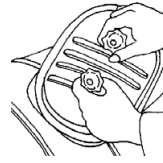

Артикул	Наименование	Размер люка	Диаметр	Упаковка шт.	Цена ЕВРО/шт.
395101	CAD-18-100	180x80	100 мм.	1x10	2,52
395103	CAD-18-125	180x80	125 мм.	1x10	2,52
395106	CAD-18-160	180x80	160 мм.	1x10	2,52
395108	CAD-18-200	180x80	200 мм.	1x10	2,52
395206	CAD-25-160	250x150	160 мм.	1x5	3,64
395208	CAD-25-200	250x150	200 мм.	1x5	3,64
395210	CAD-25-250	250x150	250 мм.	1x5	3,64
395213	CAD-25-315	250x150	315 мм.	1x5	3,64
395215	CAD-25-355	250x150	355 мм.	1x5	3,64
395216	CAD-25-400	250x150	400 мм.	1x5	3,64
395217	CAD-25-450	250x150	450 мм.	1x5	3,64
395218	CAD-25-500	250x150	500 мм.	1x5	3,64
395313	CAD-30-315	300x200	315 мм.	1x5	5,60
395315	CAD-30-355	300x200	355 мм.	1x5	5,60
395316	CAD-30-400	300x200	400 мм.	1x5	5,60
395317	CAD-30-450	300x200	450 мм.	1x5	5,60
395318	CAD-30-500	300x200	500 мм.	1x5	5,60
395416	CAD-40-400	400x300	400 мм.	1x5	8,40
395417	CAD-40-450	400x300	450 мм.	1x5	8,40
395418	CAD-40-500	400x300	500 мм.	1x5	8,40
395420	CAD-40-560	400x300	560 мм.	1x5	8,40
395422	CAD-40-630	400x300	630 мм.	1x5	8,40
395425	CAD-40-710	400x300	710 мм.	1x5	8,40
395427	CAD-40-800	400x300	800 мм.	1x5	8,40
395429	CAD-40-900	400x300	900 мм.	1x5	8,40
394018	FAD-18	180x80		1x10	2,52
394025	FAD-25	250x150		1x5	3,64
394030	FAD-30	300x200		1x5	5,60
394040	FAD-40	400x300		1x5	8,40

ООО «КОНТУР-97»

Россия, 129626, г. Москва, ул. Новоалексеевская, д. 16, стр. 7

тел. (495) 972-34-49

факс (499) 917-05-25

www.k-97.ru www.privarka-k97.ru E-mail: info@kontur-97.ru

Перфорированная лента для крепления воздуховодов.

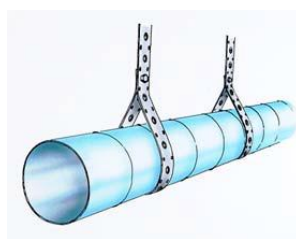

- Материал – сталь оцинкованная.
- Ролики по 10, 25, 30 метров.
- Тип OV – овальная перфорация.
- Тип RD – круглая перфорация.

Артикул	Наименование	Ширина	Толщина	Цена ЕВРО за 1 ролик/25 метров
463162	GPB 176 OV-25	17 мм.	0,60 мм.	4,78
464162	GPB 176 RD-25	17 мм.	0,60 мм.	4,78
464262	GPB 206 RD-25	20 мм.	0,60 мм.	5,64
464282	GPB 208 RD-25	20 мм.	0,75 мм.	6,65
464382	GPB 258 RD-25	25 мм.	0,75 мм.	7,94
463382	GPB 258 OV-25	25 мм.	0,75 мм.	7,94
463392	GPB 259 OV-25	25 мм.	0,90 мм.	9,84
465382	GPB-K 258 OV-25	25 мм.	0,75 мм.	7,94
464932	GPB 259 RD-25	25 мм.	0,90 мм.	9,84
465392	GPB-K 259 OV-25	25 мм.	0,90 мм.	9,84

Хомут ленточный с зажимом.



- Хомут из нержавеющей стали тип CBR-30
- Фиксирующий зажим из оцинкованной стали тип CLD

Артикул	Наименование	Размер	Упаковка	Цена ЕВРО/шт.
493011	CBR-30	Ширина - 9 мм. Толщина - 0,6 мм.	30 м.	12,55
493012	CLD		шт.	0,25

ООО «КОНТУР-97»

Россия, 129626, г. Москва, ул. Новоалексеевская, д. 16, стр. 7

тел. (495) 972-34-49

факс (499) 917-05-25

www.k-97.ru www.privarka-k97.ru E-mail: info@kontur-97.ru

Кронштейн с виброгасителем.



- Предназначен для крепления воздуховодов и элементов систем вентиляции.
- Оснащен резиновой проставкой из эластомера, которая поглощает вибрацию.
- Внутреннее отверстие под шпильку 8-10 мм.
- Изготовлен из оцинкованной стали толщиной 2,0-2,5 мм.
- Крепится к воздуховодам с помощью саморезов и вытяжных заклепок.



BRA-Z



BRA-L



BRA-U



BRA-L-25



BRA-L-25



BRA-V



BRA-W

Артикул	Наименование	Толщина металла	Упаковка	Цена ЕВРО/шт.
466001	BRA-T	2 мм.	1x100	0,25
466002	BRA-L	2 мм.	1x100	0,30
466003	BRA-Z	2 мм.	1x100	0,32
466004	BRA-U	2 мм.	1x100	0,32
466005	BRA-V	2 мм.	1x100	0,34
466006	BRA-W	2 мм.	1x100	0,38
466007	BRA-L-25	2,5 мм.	1x100	0,30
466008	BRA-Z-25	2,5 мм.	1x100	0,30
466509	SIB-резиновая проставка		1x100	0,13

Монтаж L-образного кронштейна:

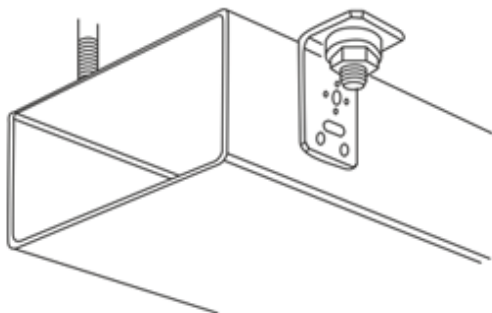

Монтаж Z-образного кронштейна:

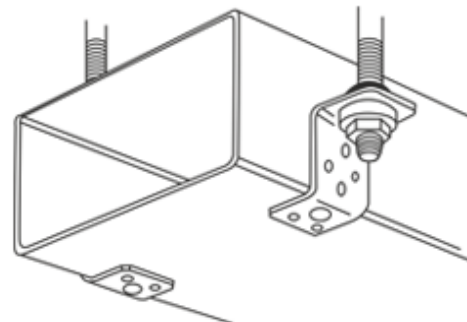

ООО «КОНТУР-97»

Россия, 129626, г. Москва, ул. Новоалексеевская, д. 16, стр. 7

тел. (495) 972-34-49

факс (499) 917-05-25

www.k-97.ru www.privarka-k97.ru E-mail: info@kontur-97.ru

Фланцевая струбцина.



- Предназначена для дополнительной стяжки фланцев при сборке воздуховодов.
- Материал – сталь оцинкованная, нержавейка.
- Болт с шестигранной головкой M8x20.
- Толщина скобы 2,5-3 мм.



Применение: скоба монтажная вентиляционная оцинкованная (фланцевая струбцина) применяется при монтаже систем кондиционирования и вентиляции. Используется с воздуховодами прямоугольной формы. Рекомендована для монтажа воздуховодов, когда расстояние между точками крепления превышает 30 см. Если вы осуществляете монтаж вентиляционных систем, требование к герметичности в которых повышено, расстояние между закрепляемым скобами не должно превышать 15 см.

Гарантирует креплению секций воздуховодов необходимую герметичность. Обеспечивает жесткость и герметичность стыков, сообщая вентиляционным изделиям и соединениям фланцев дополнительное сжатие.

Артикул	Наименование	Материал	Высота шины	Упаковка	Цена ЕВРО/шт.
482101	UFC-25	Сталь оцинкованная	20 мм.	1x200	0,12
482100	UFC-3	Сталь оцинкованная	30 мм.	1x100	0,15

Зажим балочный (струбцина).

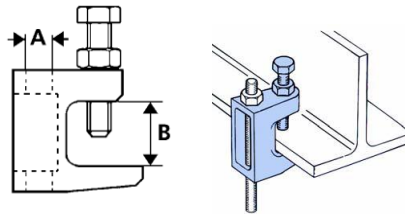

Балочные зажимы предназначены для крепления воздуховодов, трубопроводов и т.д., соединенных с помощью резьбовых шпилек, без необходимости сверления профиля или применения сварки. Зажимы изготавливаются из гальванизированного чугуна и нержавеющей стали.

Артикул	Наименование	Размер А	Размер В	Макс. вес	Упаковка	Цена ЕВРО/шт.
468108	СТKN8-M8	M8	18 мм.	120 кг.	1x50	1,22
468110	СТKN10-M10	M10	20 мм.	250 кг.	1x50	1,36
468112	СТK12-M12	M12	26 мм.	350 кг.	1x50	2,24
468109	СТKN8-9	Ø9	18 мм.	120 кг.	1x50	1,22
468111	СТKN10-11	Ø11	20 мм.	250 кг.	1x50	1,36
468113	СТK12-13	Ø13	26 мм.	350 кг.	1x50	2,24
468009	СТK-SS-9	Ø9	16 мм.	100 кг.	1x50	18,92
468011	СТK-SS-11	Ø11	16 мм.	100 кг.	1x50	18,92
468013	СТK-SS-13	Ø13	16 мм.	130 кг.	1x50	18,92

ООО «КОНТУР-97»

Россия, 129626, г. Москва, ул. Новоалексеевская, д. 16, стр. 7

тел. (495) 972-34-49

факс (499) 917-05-25

www.k-97.ru www.privarka-k97.ru E-mail: info@kontur-97.ru

Скотч алюминиевый, ПВХ-армированный.



Артикул	Наименование	Толщина	Ширина	Длина	Упаковка	Цена ЕВРО/шт.
203306	BA 30-50-45	30 мк	50 мм.	45 м.	1x24	3,67
203309	BA 30-75-45	30 мк	75 мм.	45 м.	1x16	5,51
203401	BA 40-50-10	40 мк	50 мм.	10 м.	1x72	1,16
203405	BA 40-50-50	40 мк	50 мм.	50 м.	1x24	4,62
203406	BA 40-50-45	40 мк	50 мм.	45 м.	1x24	4,22
203409	BA 40-75-45	40 мк	75 мм.	45 м.	1x16	6,32
205306	AT 30-50-45	30 мк	50 мм.	45 м.	1x24	5,29
205309	AT 30-75-45	30 мк	75 мм.	45 м.	1x16	7,93
205311	AT 30-100-45	30 мк	100 мм.	45 м.	1x12	10,58
205406	AT 40-50-45	40 мк	50 мм.	45 м.	1x24	6,13
205409	AT 40-75-45	40 мк	75 мм.	45 м.	1x16	9,19
205506	AT 50-50-45	50 мк	50 мм.	45 м.	1x24	7,10
205509	AT 50-75-45	50 мк	75 мм.	45 м.	1x16	10,64
205906	ATR 50-45	усиленный	50 мм.	45 м.	1x24	6,15
205909	ATR 75-45	усиленный	75 мм.	45 м.	1x16	9,23
206205	AVT 50-50	ALU	50 мм.	50 м.	1x96	2,20
206210	AVT 100-50	ALU	100 мм.	50 м.	1x48	4,41
208053	PVC-GREY 50-33		50 мм.	33 м.	1x24	2,74
209055	DUCT-G 50-50		50 мм.	50 м.	1x18	6,46
209150	ALU-DUCT 50-50		50 мм.	50 м.	1x24	11,40
209175	ALU-DUCT 75-50		75 мм.	50 м.	1x16	17,10

1. Скотч монтажный алюминиевый – тип BA (время затвердевания 24 часа), тип AT (быстродействующий)

Скотч монтажный алюминиевый производится из алюминиевой фольги. На фольгу нанесен клеящий слой и отделяемая бумажная подложка. Применяется скотч алюминиевый при монтаже воздуховодов для герметизации стыков. Также выполняет декоративную роль, благодаря цвету, сливающемуся с оцинкованными воздуховодами. Скотч может использоваться для соединения любых изделий с металлическим покрытием. Ширина алюминиевого скотча может быть 50 мм, 75 мм и 100 мм. Длина одной катушки, как правило, 50 метров. Толщина ленты также может быть различной - 30, 40 или 50 мкр. Оптимальная температура монтажа алюминиевого скотча +10°C, однако, может монтироваться при других температурах, но не меньше -10°C. Монтаж рекомендуется осуществлять аккуратно, без резких рывков, из-за которых скотч может порваться. Режется алюминиевый скотч легко при помощи ножниц или других режущих инструментов.

2. Скотч монтажный алюминиевый армированный – тип AVT

Скотч алюминиевый армированный выполнен из алюминиевой фольги армированной стекловолокном. Также широко используется при монтаже воздуховодов. Благодаря армированию может применяться в местах повышенной нагрузки. Поставляется в рулонах по 30 метров, шириной 50, 75 и 100 мм.

3. Скотч монтажный ПВХ армированный - тип PVC-GREY 50-33

Скотч ПВХ изготавливается из поливинилхлоридной (ПВХ) основы, на которую нанесен клейкий слой. Основа имеет армирование тканевыми волокнами и покрыта специализированным полиэтиленом. Используется ПВХ скотч при монтаже систем отопления, холодоснабжения, сантехники, для упаковки товаров. Благодаря водонепроницаемости скотча его можно использовать для герметизации швов, стыков, для защиты предметов от влаги. Армирование тканевыми волокнами придает скотчу повышенную прочность, что позволяет использовать скотч для упаковки тяжелых предметов.

ООО «КОНТУР-97»

Россия, 129626, г. Москва, ул. Новоалексеевская, д. 16, стр. 7

тел. (495) 972-34-49

факс (499) 917-05-25

www.k-97.ru www.privarka-k97.ru E-mail: info@kontur-97.ru

Диффузоры.



Диффузоры предназначены для применения в системах вентиляции и кондиционирования воздуха. Диффузоры потолочные воздухораспределители с возможностью плавного регулирования расхода воздуха, которое осуществляется с помощью вращения центрального диска. Для удобства монтажа диффузоры имеют соединительную муфту, с помощью которой они присоединяются к воздуховодам.

Артикул	Наименование	Диаметр	Упаковка	Цена ЕВРО/шт.
772080	E-SVF-80	80 мм.	1x7	1,58
722100	E-SVF-100	100 мм.	1x7	1,73
722125	E-SVF-125	125 мм.	1x7	2,09
722150	E-SVF-150	150 мм.	1x7	3,24
722160	E-SVF-160	160 мм.	1x7	3,24
722200	E-SVF-200	200 мм.	1x7	4,61
721080	S-SVF-80	80 мм.	1x7	1,58
721100	S-SVF-100	100 мм.	1x7	1,73
721125	S-SVF-125	125 мм.	1x7	2,09
721150	S-SVF-150	150 мм.	1x7	3,24
721160	S-SVF-160	160 мм.	1x7	3,24
721200	S-SVF-200	200 мм.	1x7	4,61
723100	SV-SS-100	100 мм.	1x7	12,60
723125	SV-SS-125	125 мм.	1x7	15,75
723150	SV-SS-150	150 мм.	1x7	18,90
723160	SV-SS-160	160 мм.	1x7	21,60
723200	SV-SS-200	200 мм.	1x5	45,00
724100	PVFR-100	100 мм.	1x7	1,92
724125	PVFR-125	125 мм.	1x7	2,24
724150	PVFR-150	150 мм.	1x7	2,88
724200	PVFR-200	200 мм.	1x7	4,48



Диффузор вытяжной тип E-SVF



Диффузор универсальный тип SV-SS



Диффузор приточный тип S-SVF



Диффузор универсальный тип PVFR

ООО «КОНТУР-97»

Россия, 129626, г. Москва, ул. Новоалексеевская, д. 16, стр. 7

тел. (495) 972-34-49

факс (499) 917-05-25

www.k-97.ru www.privarka-k97.ru E-mail: info@kontur-97.ru

Антивибрационные опоры.

Предназначены для снижения шума и вибрации вентиляторов и систем вентиляции. Обеспечивают повышение надежности и долговечности оборудования.

Тип AG

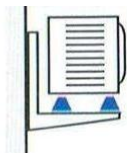

Материал – натуральный каучук.
 Резьба М8.

Тип SG

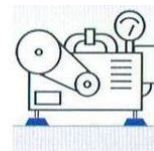

Материал – натуральный каучук.
 В комплект входит – резьбовой стержень, шайба и гайка.

Тип MGM



Тип CG

Материал – натуральный каучук.
 Большой размерный ряд.



Пять вариантов изготовления.
 Большой выбор размеров.
 Различная твердость материала.

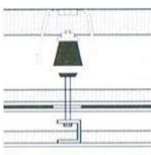

Тип TG

Материал – натуральный каучук.
 Резьба М6 и М8

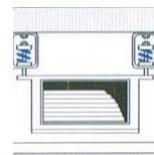

Тип ТМ

Большой выбор размеров.

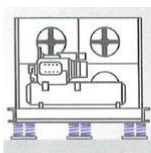

Тип AM2

Грузоподъемность от 5 до 3300 кг.
 Может поставляться без установочных пластин.

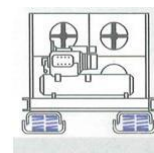

Тип Micro AM4

Грузоподъемность от 5 до 3300 кг.
 По цвету пружин можно определить максимальную нагрузку.

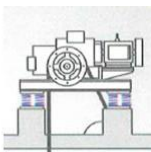

Тип AM4

Грузоподъемность от 5 до 3300 кг.

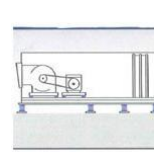

Тип AM 15/125 C

Тип AM 5/125 M
Тип AM 150/550 C
Тип AM 150/550 M



Тип PA

Твердость материала 60° Sh A по шкале Шора.

Тип PAB

Твердость материала 35° Sh A по шкале Шора.

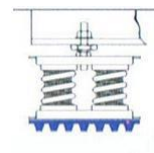

Тип MIT

Твердость материала 60° Sh A по шкале Шора.

Тип MIT-B

Твердость материала 35° Sh A по шкале Шора.



Антивибрационный мат.

Благодаря низкой частоте колебаний и большому углу отклонения пружинные антивибрационные опоры, обеспечивают эффективное гашение вибрации и шума, которые передаются в пределах корпуса в результате работы оборудования, установленного внутри помещений (системы теплоснабжения, вентиляции и кондиционирования воздуха). Применение стальной пружины позволяет создать амортизационные системы с намного более низким уровнем частоты колебаний по сравнению с резиновыми антивибрационными опорами и достичь более эффективного результата в плане изоляции, в первую очередь, если речь идет об источниках с компонентами, вращающимися на достаточно низкой скорости (менее 1400 оборотов в минуту). Широкий выбор моделей благодаря сочетанию пружин различной жесткости позволяет выбрать оптимальное решение в зависимости от характеристик точечной нагрузки, которое обеспечит равномерное отклонение даже в случае работы машин с несбалансированным грузом.

ООО «КОНТУР-97»

Россия, 129626, г. Москва, ул. Новоалексеевская, д. 16, стр. 7

тел. (495) 972-34-49

факс (499) 917-05-25

www.k-97.ru www.privarka-k97.ru E-mail: info@kontur-97.ru

Соединительная система для круглых воздуховодов.

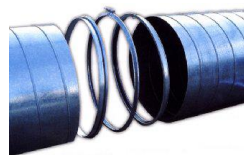

- Предназначен для быстрого соединения двух круглых воздуховодов.
- Материал – сталь оцинкованная. (нержавеющая сталь под заказ).
- Доступные диаметры от 200 до 2000 мм.
- Комплект состоит: два профиля + стягивающий хомут.

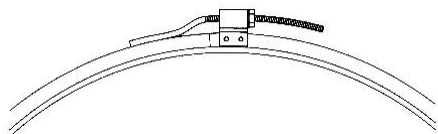

Тип CFS-S (стяжная гайка)

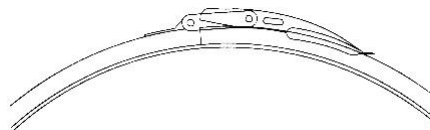

Тип CFS-L (замок)

Артикул	Наименование	Диаметр	Упаковка	Цена ЕВРО/комплект.
399020	CFS-S-200	200 мм.	комплект	13,59
399022	CFS-S-224	224 мм.	комплект	13,72
399025	CFS-S-250	250 мм.	комплект	13,85
399028	CFS-S-280	280 мм.	комплект	13,98
399031	CFS-S-315	315 мм.	комплект	14,49
399035	CFS-S-355	355 мм.	комплект	14,71
399040	CFS-S-400	400 мм.	комплект	14,96
399045	CFS-S-450	450 мм.	комплект	15,26
399050	CFS-S-500	500 мм.	комплект	21,72
399056	CFS-S-560	560 мм.	комплект	23,13
399060	CFS-S-600	600 мм.	комплект	24,30
399063	CFS-S-630	630 мм.	комплект	25,11
399071	CFS-S-710	710 мм.	комплект	27,18
399080	CFS-S-800	800 мм.	комплект	29,50
399090	CFS-S-900	900 мм.	комплект	32,04
399100	CFS-S-1000	1000 мм.	комплект	66,70
399112	CFS-S-1120	1120 мм.	комплект	73,57
399125	CFS-S-1250	1250 мм.	комплект	80,93
399140	CFS-S-1400	1400 мм.	комплект	89,48
399150	CFS-S-1500	1500 мм.	комплект	95,16
399160	CFS-S-1600	1600 мм.	комплект	100,83
399170	CFS-S-1700	1700 мм.	комплект	110,25
399180	CFS-S-1800	1800 мм.	комплект	115,45
399190	CFS-S-1900	1900 мм.	комплект	120,74
399200	CFS-S-2000	2000 мм.	комплект	125,99
399220	CFS-L-200	200 мм.	комплект	13,59
399222	CFS-L-224	224 мм.	комплект	13,72
399225	CFS-L-250	250 мм.	комплект	13,85
399228	CFS-L-280	280 мм.	комплект	13,98
399231	CFS-L-315	315 мм.	комплект	14,49
399235	CFS-L-350	355 мм.	комплект	14,71

ООО «КОНТУР-97»

Россия, 129626, г. Москва, ул. Новоалексеевская, д. 16, стр. 7

тел. (495) 972-34-49

факс (499) 917-05-25

www.k-97.ru www.privarka-k97.ru E-mail: info@kontur-97.ru

Хомут для крепления круглых воздуховодов.



Хомут используется для вертикального или горизонтального крепления воздуховодов. Изготовлен из оцинкованной стали. Размер хомута подбирается по внешнему диаметру воздуховода. Хомут для воздуховодов позволяет безопасно скреплять вентиляционные трубы круглого сечения. Хомут имеет гальваническое покрытие (от коррозии) толщиной 8-10 мкр. При монтаже воздуховодов следует учитывать нагрузку на хомуты и рассчитывать расстояние между соседними креплениями. При этом расстояние не должно быть более 4 метров. Хомут должен плотно прилегать к поверхности воздуховода.

Артикул	Наименование	Диаметр	Упаковка	Цена ЕВРО/шт.
473080	NSF-80	80 мм.	1x60	0,55
473100	NSF-100	100 мм.	1x60	0,55
473125	NSF-125	125 мм.	1x60	0,62
473150	NSF-150	150 мм.	1x60	0,68
473160	NSF-160	160 мм.	1x60	0,74
473180	NSF-180	180 мм.	1x60	0,78
473200	NSF-200	200 мм.	1x30	0,84
473225	NSF-225	225 мм.	1x30	0,92
473250	NSF-250	250 мм.	1x30	0,92
473280	NSF-280	280 мм.	1x30	1,11
473300	NSF-300	300 мм.	1x30	1,16
473315	NSF-315	315 мм.	1x30	1,21
473355	NSF-355	355 мм.	1x20	1,37
473400	NSF-400	400 мм.	1x20	1,62
473450	NSF-450	450 мм.	1x10	2,27
473500	NSF-500	500 мм.	1x10	2,58
473560	NSF-560	560 мм.	1x10	2,74
473600	NSF-600	600 мм.	1x10	3,39
473630	NSF-630	630 мм.	1x10	3,39
473710	NSF-710	710 мм.	1x10	4,27
473800	NSF-800	800 мм.	1x10	5,10
473900	NSF-900	900 мм.	1x10	6,27
473990	NSF-1000	1000 мм.	1x10	6,72
473991	NSF-1120	1120 мм.	1x10	8,40
473992	NSF-1250	1250 мм.	1x10	8,96

Варианты исполнения: Гальванизированная сталь шириной 20 и 25 мм., без резинового уплотнителя.

Центральная гайка М8/М10.

ООО «КОНТУР-97»

Россия, 129626, г. Москва, ул. Новоалексеевская, д. 16, стр. 7

тел. (495) 972-34-49

факс (499) 917-05-25

www.k-97.ru www.privarka-k97.ru E-mail: info@kontur-97.ru

Хомут для крепления круглых воздуховодов.

Хомут используется для вертикального или горизонтального крепления воздуховодов. Изготовлен из оцинкованной стали. Размер хомута подбирается по внешнему диаметру воздуховода. Хомут для воздуховодов позволяет безопасно скреплять вентиляционные трубы круглого сечения. Хомут имеет гальваническое покрытие (от коррозии) толщиной 8-10 мкр. При монтаже воздуховодов следует учитывать нагрузку на хомуты и рассчитывать расстояние между соседними креплениями. При этом расстояние не должно быть более 4 метров. Хомут должен плотно прилегать к поверхности воздуховода.



Артикул	Наименование	Диаметр	Упаковка	Цена ЕВРО/шт.
474080	ISF-80	80 мм.	1x60	0,66
474100	ISF-100	100 мм.	1x60	0,66
474125	ISF-125	125 мм.	1x60	0,74
474150	ISF-150	150 мм.	1x60	0,87
474160	ISF-160	160 мм.	1x60	0,94
474180	ISF-180	180 мм.	1x60	1,06
474200	ISF-200	200 мм.	1x30	1,14
474225	ISF-225	225 мм.	1x30	1,33
474250	ISF-250	250 мм.	1x30	1,33
474280	ISF-280	280 мм.	1x30	1,46
474300	ISF-300	300 мм.	1x30	1,62
474315	ISF-315	315 мм.	1x30	1,65
474355	ISF-355	355 мм.	1x20	1,88
474400	ISF-400	400 мм.	1x20	2,22
474450	ISF-450	450 мм.	1x10	3,28
474500	ISF-500	500 мм.	1x10	3,64
474560	ISF-560	560 мм.	1x10	4,09
474600	ISF-600	600 мм.	1x10	4,52
474630	ISF-630	630 мм.	1x10	4,52
474710	ISF-710	710 мм.	1x10	5,01
474800	ISF-800	800 мм.	1x10	6,16
474900	ISF-900	900 мм.	1x10	9,52
474990	ISF-1000	1000 мм.	1x10	11,20
474991	ISF-1120	1120 мм.	1x10	12,88
474992	ISF-1250	1250 мм.	1x10	15,12

Варианты исполнения: Гальванизированная сталь шириной 20 и 25 мм., с резиновым уплотнителем.
 Центральная гайка М8/М10.

ООО «КОНТУР-97»

Россия, 129626, г. Москва, ул. Новоалексеевская, д. 16, стр. 7

тел. (495) 972-34-49

факс (499) 917-05-25

www.k-97.ru www.privarka-k97.ru E-mail: info@kontur-97.ru

Регулятор потока воздуха.

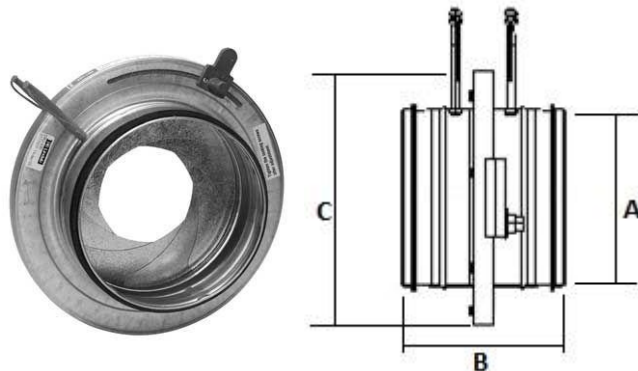

Клапаны IRIS предназначены для регулирования потока воздуха и измерения его расхода в воздушных каналах круглого сечения. Клапан монтируется прямо в воздуховод заклепками. Он состоит из разъема для подключения манометра, кожуха, пластин и муфты для регулировки, а также ручки. Пластины для регулировки и кожух сделаны из оцинкованной стали, а остальные компоненты пластиковые.

Артикул	Наименование	А	В	С	Упаковка	Цена ЕВРО/шт.
720080	IRIS-80	80 мм.	110 мм.	125 мм.	шт.	13,02
720100	IRIS-100	100 мм.	110 мм.	165 мм.	шт.	13,02
720125	IRIS-125	125 мм.	110 мм.	188 мм.	шт.	14,26
720160	IRIS-160	160 мм.	110 мм.	230 мм.	шт.	19,47
720200	IRIS-200	200 мм.	110 мм.	285 мм.	шт.	22,44
720250	IRIS-250	250 мм.	135 мм.	335 мм.	шт.	33,66
720315	IRIS-315	315 мм.	135 мм.	410 мм.	шт.	42,90
720400	IRIS-400	400 мм.	190 мм.	525 мм.	шт.	104,00
720500	IRIS-500	500 мм.	170 мм.	655 мм.	шт.	148,00
720630	IRIS-630	630 мм.	170 мм.	815 мм.	шт.	224,00
720800	IRIS-800	800 мм.	270 мм.	1015 мм.	шт.	536,00

Технические характеристики

- Корпус и регулирующие пластины клапанов изготавливаются из стального оцинкованного листа.
- Патрубки корпуса снабжены резиновыми уплотнениями, что обеспечивает герметичность соединения с воздуховодами.
- Конструктивно клапаны IRIS представляют собой ирисовую диафрагму, установленную в корпусе с круглыми присоединительными патрубками.
- На корпусе клапана нанесена легко читаемая шкала настройки и установлены соединительные штуцеры для измерения падения давления на нем.
- Выставив по рискам шкалы положение лепестков диафрагмы и измеряя с помощью дифференциального манометра падение давления на клапане, можно с большой точностью определить расход воздуха, проходящего через клапан.
- Управление воздушными клапанами IRIS осуществляется вручную.
- Клапаны сохраняют работоспособность и могут эксплуатироваться вне зависимости от пространственного положения их установки.
- Применение ирисовых клапанов позволяет значительно упростить процесс наладки вентиляционных систем.

Чтобы очистить клапан нет потребности снимать его и везти в центр обслуживания, так как диафрагма полностью открывается и предоставляется полный доступ к внутренней стороне клапана.

Регулятор отлично справляется со своими функциями при температуре до 70°C.

ООО «КОНТУР-97»

Россия, 129626, г. Москва, ул. Новоалексеевская, д. 16, стр. 7

тел. (495) 972-34-49

факс (499) 917-05-25

www.k-97.ru www.privarka-k97.ru [E-mail: info@kontur-97.ru](mailto:info@kontur-97.ru)