



Каталог и прайс-лист на аксессуары



ООО «КОНТУР-97»
Россия, 127015, г. Москва, ул. Новодмитровская, д. 5а, стр. 4
тел. (495) 972-34-49, 787-87-83
факс (495) 640-22-03
www.kontur-97.ru E-mail: info@kontur-97.ru



C08/CA08

	Набор зажимов-фиксаторов (цанг) для резьбовых шпилек М3,М4,М5,М6,М8 + шестигранный ключ	Артикул: 92-40-018	82,00 €
--	---	--------------------	---------

		Зажимы-фиксаторы (цанги) для шпильки резьбовой		
	M2	Артикул: 82-50-002	15,00 €	
	M2,5	Артикул: 82-50-025	15,00 €	
	M3	Артикул: 82-50-003	10,00 €	
	M4	Артикул: 82-50-004	10,00 €	
	M5	Артикул: 82-50-005	10,00 €	
	M6	Артикул: 82-50-006	10,00 €	
	M8	Артикул: 82-50-008	10,00 €	
	M10 (использовать с дистанционным кольцом 92-40-010)	Артикул: 82-50-009	22,00 €	

		Зажимы-фиксаторы (цанги) для шпильки НЕ резьбовой		
Ø 3	Артикул: 82-50-003		10,00 €	
Ø 4	Артикул: 82-50-004		10,00 €	
Ø 5	Артикул: 82-50-005		10,00 €	
Ø 6	Артикул: 82-50-006		10,00 €	
Ø 7,1	Артикул: 82-50-071		10,00 €	



C08/CA08

	Зажимы-фиксаторы (цанги) для втулки резьбовой 		
	Ø 5	Артикул: 82-50-905	12,00 €
	Ø 6	Артикул: 82-50-906	12,00 €
	Ø 7,1	Артикул: 82-50-971	12,00 €

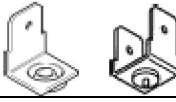
	Зажимы-фиксаторы (цанги) для одно- и двух-лепестковых контактов заземления 		
	Ø 6,3	Артикул: 82-50-050	19,00 €

	Зажимы-фиксаторы (цанги) для изоляционных гвоздей 		
	Ø 2	Артикул: 82-50-020	12,00 €
	Ø 3	Артикул: 82-50-030	12,00 €
	Ø 2,7	Артикул: 82-50-027	14,00 €

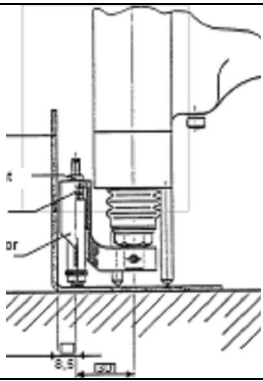
	Угловое приспособление для приварки крепежа на расстоянии не менее 8,5 мм от края заготовки 
	Артикул: 82-40-011 86,00 €



C08/CA08

	Удлиняющий штатив для приварки:		
	<ul style="list-style-type: none">• изоляционных гвоздей от 100 до 300 мм• для приварки шпилек и втулок длиной более 40 мм		
	Артикул: 92-40-043	388,00 €	

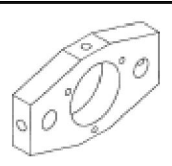
	Основание удлиняющего штатива 92-40-043		
	Артикул: 80-40-127	119,00 €	

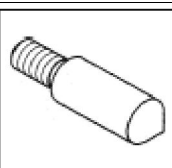
	Опорная ножка основания 80-40-127		
	Артикул: 80-40-306	10,00 €	

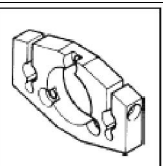
	Подвижная часть удлиняющего штатива 92-40-043		
	Артикул: 80-40-126	130,00 €	

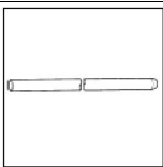
	Штанги удлиняющего штатива 92-40-043		
	70 мм	Артикул: 80-40-129	18,00 €
	220 мм	Артикул: 80-40-130	28,00 €

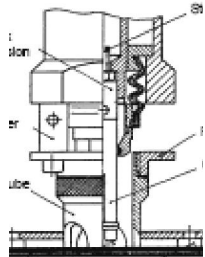

C08/CA08

	Центрирующее устройство в сборе		
			
	Ø 20 мм	Артикул: 92-40-111	220,00 €
	Ø 26 мм	Артикул: 92-40-117	220,00 €
	Ø 30 мм	Артикул: 92-40-119	220,00 €

	Центрирующая труба для центрирующего устройства		
	Ø 20 мм	Артикул: 80-40-082	48,00 €
	Ø 26 мм	Артикул: 80-40-086	48,00 €
	Ø 30 мм	Артикул: 80-40-083	48,00 €

	Центрирующий диск для центрирующего устройства		
	Ø 20 мм	Артикул: 80-40-092	20,00 €
	Ø 26 мм	Артикул: 80-40-096	20,00 €
	Ø 30 мм	Артикул: 80-40-093	20,00 €

	Палец 10x70 мм для центрирующего устройства	
	Артикул: 80-10-092	5,00 €



C08/CA08

	Удлинитель зажима-фиксатора для центрирующего устройства	
	Артикул: 80-40-081	11,00 €

	Центрирующая труба PPR-2 диаметром 30 мм	
	Артикул: 80-40-513	67,00 €

	Шумоизолирующая труба PSR-2 диаметром 35 мм	
	Артикул: 82-40-016	67,00 €

	Удлиняющее кольцо 16 мм для приварки крепежа длиной от 40 до 56 мм	
	Артикул: 92-40-010	43,00 €

	Основание пистолета диаметром 34 мм с резьбовыми отверстиями для ножек 4x90 ⁰ и 3x120 ⁰	
	Артикул: 80-40-373	43,00 €



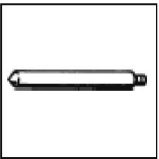

C08/CA08

	Ножка основания пистолета		
	Ø 6 мм	Артикул: 80-40-049	5,60 €
	Ø 6 мм	Артикул: 80-40-076 с антипригарным покрытием (защита от сварочных «брызг»)	20,00 €

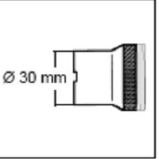
	Газовый штатив PSS-1 для пистолета CA08			
	Стандарт		Артикул: 92-40-051	230,00 €
	Для крепежа Ø 10 мм длиной от 20 мм		Артикул: 92-41-051	265,00 €
	Для болтов заземления с пластиковым колпачком		Артикул: 92-42-051	316,00 €

	Насадка газового штатива PSS-1		
	Ø 30 мм L=34 мм	Артикул: 80-40-737 (для 92-40-051)	63,00 €
	Ø 30 мм L=48 мм	Артикул: 80-41-737 (для 92-41-051)	71,00 €
Ø 30 мм L=58 мм	Артикул: 80-42-737 (для 92-42-051)	106,00 €	

	Специальное основание пистолета		
	Ø 38 мм	Артикул: 80-40-521	54,00 €

	Ножка для специального основания пистолета		
	Ø 10 мм	Артикул: 80-40-077	19,00 €

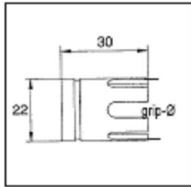
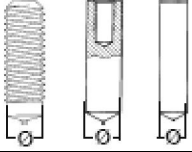

A12 керамика

	Держатель керамических колец	Для крепежа ARC: <ul style="list-style-type: none"> • резьбовые шпильки • резьбовые втулки • изоляционные гвозди 	
	Ø крепежа 4 мм, Ø держателя 7,3 мм	Артикул: 80-30-104	10,50 €
	Ø крепежа 5 мм, Ø держателя 10,1 мм	Артикул: 80-30-105	10,50 €
	Ø крепежа 6 мм, Ø держателя 9,5 мм	Артикул: 80-31-095	10,50 €
	Ø крепежа 8 мм, Ø держателя 12,0 мм	Артикул: 80-31-120	10,50 €
	Ø крепежа 10 мм, Ø держателя 15,0 мм	Артикул: 80-31-150	10,50 €
	Ø крепежа 12 мм, Ø держателя 17,0 мм	Артикул: 80-31-170	10,50 €
	Ø крепежа 12 мм, Ø держателя 20,5 мм	Артикул: 80-31-205	10,50 €

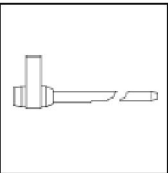
	Штатив PSC-1 керамика. Для приварки крепежа ARC с применением керамических колец	
	Артикул: 93-40-022	170,00 €

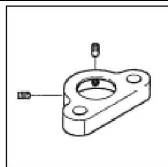
	Основание штатива PSC-1 керамика (93-40-022)	
	Артикул: 80-40-410	76,00 €

	Удлиняющий кабель для сварочного пистолета		
	5 м	Артикул: 93-40-030	338,00 €
	10 м	Артикул: 93-40-023	433,00 €
25 м	Артикул: 93-40-025	756,00 €	

ООО «КОНТУР-97»
Россия, 127015, г. Москва, ул. Новодмитровская, д. 5а, стр. 4
тел. (495) 972-34-49, 787-87-83
факс (495) 640-22-03
www.kontur-97.ru E-mail: info@kontur-97.ru



A12 газ

	<p>Набор зажимов-фиксаторов (цанг) для крепежа от \varnothing 6 мм до \varnothing 12 мм + 2 ключа. Для крепежа ARC:</p> <ul style="list-style-type: none"> • резьбовые шпильки • резьбовые втулки • изоляционные гвозди
<p>Артикул: 93-40-114</p>	<p>100,00 €</p>

<p>e = Depth for stud</p>	<p>Зажим-фиксатор (цанга)</p>	<p>Для крепежа ARC:</p> <ul style="list-style-type: none"> • резьбовые шпильки • резьбовые втулки • изоляционные гвозди 	
<p>\varnothing 4 мм, e = 5 мм</p>	<p>Артикул: 83-51-004</p>	<p>22,00 €</p>	
<p>\varnothing 5 мм, e = 4 мм</p>	<p>Артикул: 83-51-005</p>	<p>15,00 €</p>	
<p>\varnothing 6 мм, e = 7 мм</p>	<p>Артикул: 83-51-006</p>	<p>15,00 €</p>	
<p>\varnothing 7,1 мм, e = 9 мм</p>	<p>Артикул: 83-51-071</p>	<p>22,00 €</p>	
<p>\varnothing 8 мм, e = 9 мм</p>	<p>Артикул: 83-51-008</p>	<p>15,00 €</p>	
<p>\varnothing 10 мм, e = 11 мм</p>	<p>Артикул: 83-51-010</p>	<p>15,00 €</p>	
<p>\varnothing 10 мм, e = 4 мм</p>	<p>Артикул: 83-51-410</p>	<p>18,00 €</p>	
<p>\varnothing 12 мм, e = 13 мм</p>	<p>Артикул: 83-51-012</p>	<p>18,00 €</p>	
<p>\varnothing 16 мм, e = 16 мм</p>	<p>Артикул: 83-51-016</p>	<p>46,00 €</p>	
<p>\varnothing 16 мм, e = 7 мм</p>	<p>Артикул: 83-51-716</p>	<p>48,00 €</p>	

	<p>Адаптер для зажимов-фиксаторов (цанг) ARC</p>	
<p>Артикул: 80-05-689</p>	<p>46,00 €</p>	



ООО «КОНТУР-97»
Россия, 127015, г. Москва, ул. Новодмитровская, д. 5а, стр. 4
тел. (495) 972-34-49, 787-87-83
факс (495) 640-22-03
www.kontur-97.ru E-mail: info@kontur-97.ru

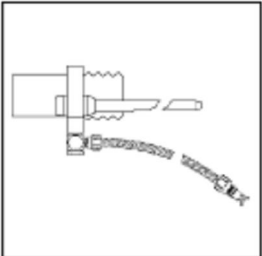

A12 газ

	Штатив PSS-2 газ. Для приварки крепежа ARC в газовой среде.	
	Артикул: 93-40-021	301,00 €

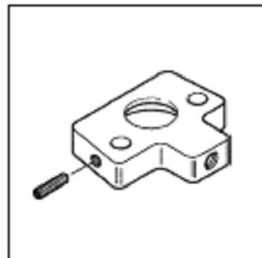
	Основание штатива PSS-2 газ (93-40-021)	
	Артикул: 80-40-538	67,00 €

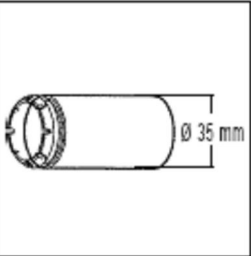
	Труба штатива PSS-2 газ (93-40-021)	
	Артикул: 80-40-149	46,00 €

	Удлиняющий кабель для сварочного пистолета		
	5 м	Артикул: 93-40-030	338,00 €
	10 м	Артикул: 93-40-023	433,00 €
	25 м	Артикул: 93-40-025	756,00 €



ООО «КОНТУР-97»
Россия, 127015, г. Москва, ул. Новодмитровская, д. 5а, стр. 4
тел. (495) 972-34-49, 787-87-83
факс (495) 640-22-03
www.kontur-97.ru E-mail: info@kontur-97.ru



A12 изоляция

	Зажим-фиксатор (цанга) для изоляционных гвоздей		
	Ø 3 мм, L= 115 мм, e = 85 мм	Артикул: 83-54-103	19,00 €
	Ø 4 мм, L= 115 мм, e = 85 мм	Артикул: 83-54-104	19,00 €
	Ø 5 мм, L= 115 мм, e = 85 мм	Артикул: 83-54-105	19,00 €
	Ø 6 мм, L= 115 мм, e = 85 мм	Артикул: 83-54-106	19,00 €
	Ø 3 мм, L= 70 мм, e = 46 мм	Артикул: 83-50-1346	19,00 €
	Ø 4 мм, L= 70 мм, e = 46 мм	Артикул: 83-50-1446	19,00 €
	Ø 5 мм, L= 70 мм, e = 46 мм	Артикул: 83-50-1546	19,00 €
	Ø 6 мм, L= 70 мм, e = 46 мм	Артикул: 83-50-1646	19,00 €
	Ø 3 мм, L= 50 мм, e = 25 мм	Артикул: 83-55-103	19,00 €
	Ø 4 мм, L= 50 мм, e = 25 мм	Артикул: 83-55-104	19,00 €

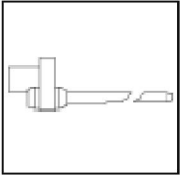
	Штатив PSI-3 для изоляционных гвоздей (длиной более 150 мм)	
	Артикул: 93-40-026	267,00 €

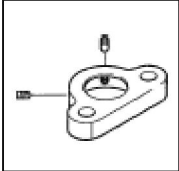
	Основание штатива PSI-3 для изоляционных гвоздей (93-40-026)	
	Артикул: 80-40-410	76,00 €

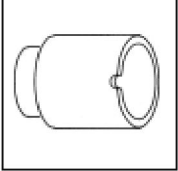
	Труба штатива PSI-3 для изоляционных гвоздей (93-40-026)	
	Артикул: 80-40-623	29,00 €



ООО «КОНТУР-97»
 Россия, 127015, г. Москва, ул. Новодмитровская, д. 5а, стр. 4
 тел. (495) 972-34-49, 787-87-83
 факс (495) 640-22-03
www.kontur-97.ru E-mail: info@kontur-97.ru



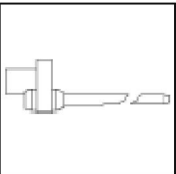

A12 изоляция

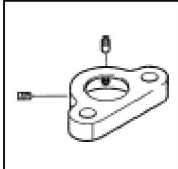
	Штатив для изоляционных гвоздей и шпилек (длиной до 150 мм)	
	Артикул: 93-40-044	228,00 €

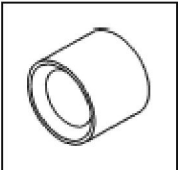
	Основание штатива для изоляционных гвоздей и шпилек (93-40-044)	
	Артикул: 80-40-410	76,00 €

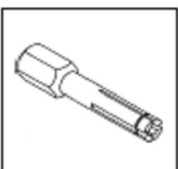
	Труба штатива для изоляционных гвоздей и шпилек (93-40-044)	
	Артикул: 80-05-451	31,00 €

	Зажим-фиксатор (цанга) для изоляционных гвоздей ARC FIBERFIX Ø 5 мм		
	83-50-011	54,00 €	

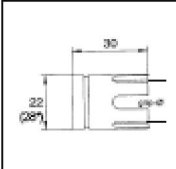
	Держатель керамических колец для изоляционных гвоздей ARC FIBERFIX		
	Ø гвоздя 5 мм, Ø держателя 10,1 мм	Артикул: 80-30-105	11,00 €



ООО «КОНТУР-97»
Россия, 127015, г. Москва, ул. Новодмитровская, д. 5а, стр. 4
тел. (495) 972-34-49, 787-87-83
факс (495) 640-22-03
www.kontur-97.ru E-mail: info@kontur-97.ru



A16 керамика

	Набор зажимов-фиксаторов (цанг) и держателей керамических колец для крепежа от $\varnothing 6$ до $\varnothing 12$ мм + 2 ключа		
	Для крепежа ARC: <ul style="list-style-type: none">• резьбовые шпильки• резьбовые втулки• изоляционные гвозди		
Артикул: 93-41-012		113,00 €	

	Набор: зажим-фиксатор (цанга), держатель керамических колец для крепежа $\varnothing 12$ мм + 2 ключа		
	Для крепежа ARC: <ul style="list-style-type: none">• резьбовые шпильки• резьбовые втулки• изоляционные гвозди		
M12	Артикул: 93-40-082	75,00 €	

	Набор: зажим-фиксатор (цанга), держатель керамических колец для крепежа $\varnothing 16$ мм + 2 ключа		
	Для крепежа ARC: <ul style="list-style-type: none">• резьбовые шпильки• резьбовые втулки• изоляционные гвозди		
M16	Артикул: 93-40-081	75,00 €	

	Набор зажимов-фиксаторов (цанг) и держателей керамических колец для крепежа от $\varnothing 6$ до $\varnothing 16$ мм + 2 ключа + основание штатива		
	Для крепежа ARC: <ul style="list-style-type: none">• резьбовые шпильки• резьбовые втулки• изоляционные гвозди		
Артикул: 93-41-016		208,00 €	



ООО «КОНТУР-97»
Россия, 127015, г. Москва, ул. Новодмитровская, д. 5а, стр. 4
тел. (495) 972-34-49, 787-87-83
факс (495) 640-22-03
www.kontur-97.ru E-mail: info@kontur-97.ru



A16 керамика

	Зажим-фиксатор (цанга)	Для крепежа ARC: <ul style="list-style-type: none"> • резьбовые шпильки • резьбовые втулки • изоляционные гвозди 	
	Ø 4 мм, e = 6 мм	Артикул: 83-50-004	12,00 €
	Ø 5 мм, e = 6 мм	Артикул: 83-50-005	12,00 €
	Ø 6 мм, e = 7 мм	Артикул: 83-50-006	12,00 €
	Ø 8 мм, e = 4 мм	Артикул: 83-52-008	15,00 €
	Ø 8 мм, e = 9 мм	Артикул: 83-50-008	12,00 €
	Ø 10 мм, e = 4 мм	Артикул: 83-52-010	15,00 €
	Ø 10 мм, e = 11 мм	Артикул: 83-50-010	12,00 €

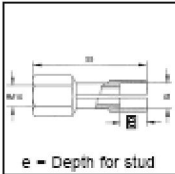
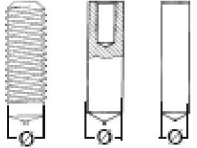
	Зажим-фиксатор (цанга)	Для крепежа ARC: <ul style="list-style-type: none"> • резьбовые шпильки • резьбовые втулки • изоляционные гвозди 	
	Ø 12 мм, e = 6 мм	Артикул: 83-52-012	19,00 €
	Ø 12 мм, e = 13 мм	Артикул: 83-50-012	19,00 €
	Ø 14 мм, e = 15 мм	Артикул: 83-50-014	19,00 €
	Ø 16 мм, e = 15 мм	Артикул: 83-50-016	19,00 €
	Ø 16 мм, e = 10 мм	Артикул: 83-52-016	19,00 €

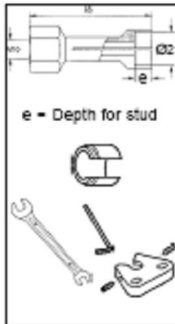
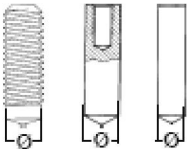

	Набор зажимов-фиксаторов (цанг) и держателей керамических колец для крепежа 1/2" + 2 ключа + основание штатива Для гибких упоров и анкеров ARC		
	Артикул: 93-40-083	176,00 €	





ООО «КОНТУР-97»
 Россия, 127015, г. Москва, ул. Новодмитровская, д. 5а, стр. 4
 тел. (495) 972-34-49, 787-87-83
 факс (495) 640-22-03
www.kontur-97.ru E-mail: info@kontur-97.ru

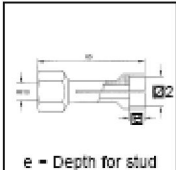

A16 керамика

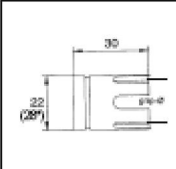
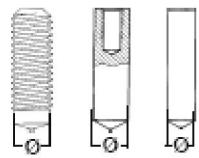
	Зажим-фиксатор (цанга) для гибких упоров и анкеров ARC			
	1/4" $\varnothing_1 = 6$ мм, $\varnothing_2 = 12,5$ мм, e = 6 мм	Артикул: 83-53-006	22,00 €	
	3/8" $\varnothing_1 = 10$ мм, $\varnothing_2 = 19$ мм, e = 9 мм	Артикул: 83-53-010	27,00 €	
	1/2" $\varnothing_1 = 13$ мм, $\varnothing_2 = 25$ мм, e = 8 мм	Артикул: 83-53-012	47,00 €	

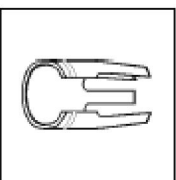
	Держатель керамических колец Для крепежа ARC:			
	<ul style="list-style-type: none"> • резьбовые шпильки • резьбовые втулки • изоляционные гвозди 			
	\varnothing крепежа 4 мм, \varnothing держателя 7,3 мм	Артикул: 80-30-104	11,00 €	
	\varnothing крепежа 5 мм, \varnothing держателя 10,1 мм	Артикул: 80-30-105	11,00 €	
	\varnothing крепежа 6 мм, \varnothing держателя 9,5 мм	Артикул: 80-31-095	11,00 €	
	\varnothing крепежа 8 мм, \varnothing держателя 12 мм	Артикул: 80-31-120	11,00 €	
	\varnothing крепежа 10 мм, \varnothing держателя 15 мм	Артикул: 80-31-150	11,00 €	
	\varnothing крепежа 12 мм, \varnothing держателя 17 мм	Артикул: 80-31-170	11,00 €	
	\varnothing крепежа 12 мм, \varnothing держателя 20,5 мм	Артикул: 80-31-205	11,00 €	
	\varnothing крепежа 16 мм, \varnothing держателя 20,5 мм	Артикул: 80-30-116	16,00 €	
\varnothing крепежа 16 мм, \varnothing держателя 26,2 мм	Артикул: 80-31-262	16,00 €		
Для \varnothing крепежа 16 мм необходимо основание штатива 80-40-201				



	Держатель керамических колец для гибких упоров и анкеров ARC			
	1/4" $\varnothing_1 = 6$ мм	Артикул: 80-30-206	26,00 €	
	3/8" $\varnothing_1 = 10$ мм	Артикул: 80-30-210	26,00 €	
	1/2" $\varnothing_1 = 13$ мм	Артикул: 80-30-213	28,00 €	



ООО «КОНТУР-97»
 Россия, 127015, г. Москва, ул. Новодмитровская, д. 5а, стр. 4
 тел. (495) 972-34-49, 787-87-83
 факс (495) 640-22-03
www.kontur-97.ru E-mail: info@kontur-97.ru

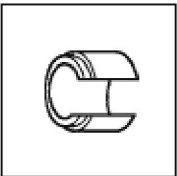

A16 керамика

	Держатель керамических колец для гибких упоров и анкеров ARC		
			
	1/2" $\varnothing_1 = 13$ мм	Артикул: 80-31-213	90,00 €
	5/8" $\varnothing_1 = 16$ мм	Артикул: 80-30-219	63,00 €
	3/4" $\varnothing_1 = 19$ мм	Артикул: 80-30-219	63,00 €

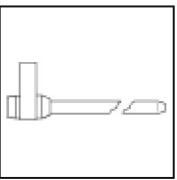
	Штатив керамика PSC-2 для приварки крепежа ARC с использованием керамических колец		
	\varnothing крепежа 4-12 мм	Артикул: 93-40-028 $\varnothing 22$ мм	170,00 €
	\varnothing крепежа 16-20 мм	Артикул: 93-40-040 $\varnothing 28$ мм	182,00 €

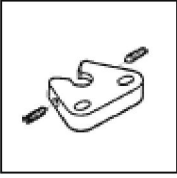
	Основание Штатива керамика PSC-2 (93-40-028, 93-40-040)		
	\varnothing крепежа 4-12 мм \varnothing анкера 6+10 мм	Артикул: 80-40-177 $\varnothing 22$ мм	45,00 €
	\varnothing крепежа 16-20 мм \varnothing анкера 13 мм	Артикул: 80-40-201 $\varnothing 28$ мм	45,00 €

	Удлиняющий кабель для сварочного пистолета		
	5 м	Артикул: 93-40-030	357,00 €
	10 м	Артикул: 93-40-023	457,00 €
	25 м	Артикул: 93-40-025	798,00 €



ООО «КОНТУР-97»
Россия, 127015, г. Москва, ул. Новодмитровская, д. 5а, стр. 4
тел. (495) 972-34-49, 787-87-83
факс (495) 640-22-03
www.kontur-97.ru E-mail: info@kontur-97.ru

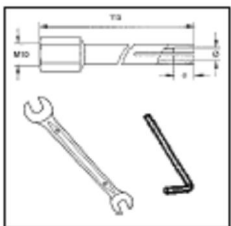

A16 газ

	<p>Набор зажимов-фиксаторов (цанги) и держателей керамических колец для крепежа от \varnothing 6 мм до \varnothing 12 мм + 2 ключа.</p> <p>Для крепежа ARC:</p> <ul style="list-style-type: none"> • резьбовые шпильки • резьбовые втулки • изоляционные гвозди 	
	Артикул: 93-40-114	100,00 €

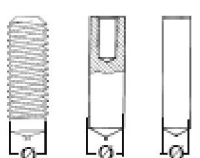
	<p>Набор: зажим-фиксатор (цанга) для крепежа \varnothing 12 мм + 2 ключа</p> <p>Для крепежа ARC:</p> <ul style="list-style-type: none"> • резьбовые шпильки • резьбовые втулки • изоляционные гвозди 		
	M12	Артикул: 93-40-084	

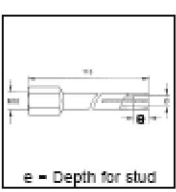
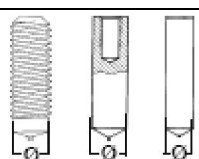
	Зажим-фиксатор (цанга)	Для крепежа ARC: <ul style="list-style-type: none"> • резьбовые шпильки • резьбовые втулки • изоляционные гвозди 		
	\varnothing 4 мм, e = 5 мм	Артикул: 83-51-004		22,00 €
	\varnothing 5 мм, e = 4 мм	Артикул: 83-51-005		15,00 €
	\varnothing 6 мм, e = 7 мм	Артикул: 83-51-006		15,00 €
	\varnothing 7,1 мм, e = 9 мм	Артикул: 83-51-071		22,00 €
	\varnothing 8 мм, e = 9 мм	Артикул: 83-51-008		15,00 €
	\varnothing 10 мм, e = 11 мм	Артикул: 83-51-010		15,00 €
	\varnothing 10 мм, e = 4 мм	Артикул: 83-51-410		18,00 €
	\varnothing 12 мм, e = 13 мм	Артикул: 83-51-012		18,00 €
	\varnothing 16 мм, e = 16 мм	Артикул: 83-51-016		46,00 €
\varnothing 16 мм, e = 7 мм	Артикул: 83-51-716	48,00 €		



ООО «КОНТУР-97»
 Россия, 127015, г. Москва, ул. Новодмитровская, д. 5а, стр. 4
 тел. (495) 972-34-49, 787-87-83
 факс (495) 640-22-03
www.kontur-97.ru E-mail: info@kontur-97.ru

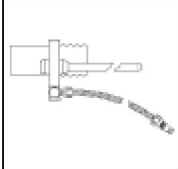

А16 газ

	Штатив газ PSS-3	
	Артикул: 93-40-017	320,00 €

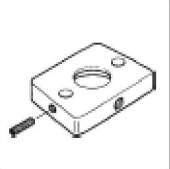
	Основание штатива газ PSS-3 (93-40-017)	
	Артикул: 80-10-112	63,00 €

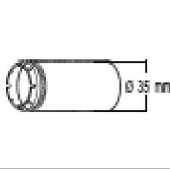
	Труба основания штатива газ PSS-3 (93-40-017)	
	Артикул: 80-40-149	45,00 €

	Удлиняющий кабель для сварочного пистолета		
	5 м	Артикул: 93-40-030	357,00 €
	10 м	Артикул: 93-40-023	457,00 €
	25 м	Артикул: 93-40-025	798,00 €



ООО «КОНТУР-97»
Россия, 127015, г. Москва, ул. Новодмитровская, д. 5а, стр. 4
тел. (495) 972-34-49, 787-87-83
факс (495) 640-22-03
www.kontur-97.ru E-mail: info@kontur-97.ru

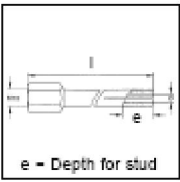

A16 изоляция

	Зажим-фиксатор (цанга) для изоляционных гвоздей		
	Ø гвоздя 3 мм, L = 115 мм, e = 85 мм	Артикул: 83-54-103	18,00 €
	Ø гвоздя 4 мм, L = 115 мм, e = 85 мм	Артикул: 83-54-104	18,00 €
	Ø гвоздя 5 мм, L = 115 мм, e = 85 мм	Артикул: 83-54-105	18,00 €
	Ø гвоздя 6 мм, L = 115 мм, e = 85 мм	Артикул: 83-54-106	18,00 €
	Ø гвоздя 3 мм, L = 70 мм, e = 46 мм	Артикул: 83-50-1346	18,00 €
	Ø гвоздя 4 мм, L = 70 мм, e = 46 мм	Артикул: 83-50-1446	18,00 €
	Ø гвоздя 5 мм, L = 70 мм, e = 46 мм	Артикул: 83-50-1546	18,00 €
	Ø гвоздя 6 мм, L = 70 мм, e = 46 мм	Артикул: 83-50-1646	18,00 €
	Ø гвоздя 3 мм, L = 50 мм, e = 25 мм	Артикул: 83-55-103	18,00 €
Ø гвоздя 4 мм, L = 50 мм, e = 25 мм	Артикул: 83-55-104	18,00 €	

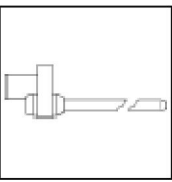
	Штатив PSI-4 для изоляционных гвоздей	
	Артикул: 93-40-029	277,00 €

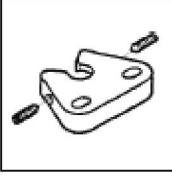
	Основание штатива PSI-4 (93-40-029)	
	Артикул: 80-40-177	45,00 €

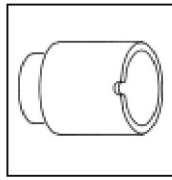
	Труба PSI 3-Е штатива PSI-4 (93-40-029)	
	Артикул: 80-40-623	29,00 €



ООО «КОНТУР-97»
 Россия, 127015, г. Москва, ул. Новодмитровская, д. 5а, стр. 4
 тел. (495) 972-34-49, 787-87-83
 факс (495) 640-22-03
www.kontur-97.ru E-mail: info@kontur-97.ru

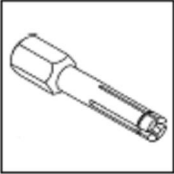

А16 изоляция

	Зажим-фиксатор (цанга) для изоляционных гвоздей FIBERFIX диаметром 5 мм	
	Артикул: 83-50-011	54,00 €

	Держатель керамических колец для изоляционных гвоздей FIBERFIX диаметром 5 мм		
	Ø гвоздя 5 мм, Ø держателя 10,1 мм	Артикул: 80-30-105	11,00 €



A22 керамика

	Набор: зажим-фиксатор (цанга) и держатель керамических колец для крепежа диаметром 16 мм, основание штатива, 2 ключа	
	Артикул: 93-40-086	169,00 €

	Зажим-фиксатор (цанга)	Для крепежа ARC:		
		<ul style="list-style-type: none"> • резьбовые шпильки • резьбовые втулки • изоляционные гвозди 		
	Ø 14 мм, e = 15 мм	Артикул: 83-50-014		19,00 €
	Ø 16 мм, e = 15 мм	Артикул: 83-50-016		19,00 €
	Ø 16 мм, e = 10 мм	Артикул: 83-52-016	19,00 €	

	Зажим-фиксатор (цанга)	Для гибких упоров и анкеров ARC		
	5/8" Ø ₁ 16 мм, Ø ₂ 32 мм, e = 12 мм	Артикул: 83-53-019		85,00 €
	3/4" Ø ₁ 19 мм, Ø ₂ 32 мм, e = 12 мм	Артикул: 83-53-019		85,00 €
	7/8" Ø ₁ 22 мм, Ø ₂ 35 мм, e = 12 мм	Артикул: 83-53-022		94,00 €

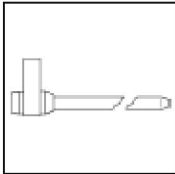

A22 керамика

	Штатив керамика PSC-2		Для приварки крепежа ARC с применением керамических колец	
	Крепеж ARC Ø 4-12 мм	Артикул: 93-40-028	Ø 22 мм	170,00 €
	Крепеж ARC Ø 16-20 мм	Артикул: 93-40-040	Ø 28 мм	182,00 €
	Анкер ARC 5/8", 3/4", 7/8"	Артикул: 93-40-041	Ø 29 мм, штанга 10x240 мм	182,00 €
	Анкер ARC 5/8", 3/4", 7/8"	Артикул: 93-40-074	Ø 29 мм, штанга 10x390 мм	238,00 €

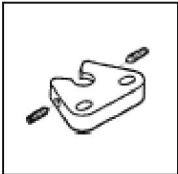
	Основание штатива керамика PSC-2 (93-40-028, 93-40-040, 93-40-041)			
	Крепеж ARC Ø 4-12 мм	Артикул: 80-40-177	Ø 22 мм	45,00 €
	Крепеж ARC Ø 16-20 мм	Артикул: 80-40-201	Ø 28 мм	45,00 €
	Анкер ARC 5/8"	Артикул: 80-41-028	Ø 29 мм	45,00 €

	Удлиняющий кабель для сварочного пистолета		
	5 м	Артикул: 93-40-035	374,00 €
	10 м	Артикул: 93-40-064	604,00 €
	25 м	Артикул: 93-40-032	893,00 €



A25 керамика

	Набор: зажим-фиксатор (цанга) и держатель керамических колец для крепежа диаметром 16 мм, основание штатива, 2 ключа	
	Артикул: 93-40-086	169,00 €

	Зажим-фиксатор (цанга)	Для гибких упоров и анкеров ARC	
	5/8" \varnothing_1 16 мм, \varnothing_2 32 мм, e = 12 мм	Артикул: 83-53-019	85,00 €
	3/4" \varnothing_1 19 мм, \varnothing_2 32 мм, e = 12 мм	Артикул: 83-53-019	85,00 €
	7/8" \varnothing_1 22 мм, \varnothing_2 35 мм, e = 12 мм	Артикул: 83-53-022	94,00 €
	1" \varnothing_1 25 мм, \varnothing_2 40 мм, e = 13 мм	Артикул: 83-53-025	145,00 €

	Держатель керамических колец	Для крепежа ARC:	
	\varnothing крепежа 14 мм, \varnothing держателя 20,5 мм	Артикул: 80-31-205	11,00 €
	\varnothing крепежа 16 мм, \varnothing держателя 20,5 мм	Артикул: 80-30-116	16,00 €
	\varnothing крепежа 16 мм, \varnothing держателя 26,2 мм	Артикул: 80-31-262	16,00 €
для \varnothing крепежа 16 мм использовать основание штатива 80-40-201			



A25 керамика

	Набор: зажим-фиксатор (цанга), держатель керамических колец 1/2", 2 ключа, основание штатива. Для гибких упоров и анкеров ARC.		
	5/8" и 3/4"	Артикул: 93-40-010	182,00 €
	7/8"	Артикул: 93-40-011	182,00 €
	1"	Артикул: 93-40-085	312,00 €

	Набор: 2 ключа, основание штатива. Для гибких упоров и анкеров ARC	
	Артикул: 93-40-116	53,00 €

	Держатель керамических колец	Для гибких упоров и анкеров ARC	
	\varnothing_1 5/8" = \varnothing 16 мм	Артикул: 80-30-219	63,00 €
	\varnothing_1 3/4" = \varnothing 19 мм	Артикул: 80-30-219	63,00 €
	\varnothing_1 7/8" = \varnothing 22 мм	Артикул: 80-30-022	65,00 €
	\varnothing_1 1" = \varnothing 25 мм	Артикул: 88-15-823	190,00 €

	Штатив керамика PSC-2	Для приварки ARC крепежа с применением керамических колец		
	ARC крепеж \varnothing 16-20 мм	Артикул: 93-40-040	\varnothing 28 мм	182,00 €
	ARC анкера 5/8", 3/4", 7/8"	Артикул: 93-40-041	\varnothing 29 мм, опора 10x240 мм	182,00 €
	ARC анкера 5/8", 3/4", 7/8"	Артикул: 93-40-074	\varnothing 29 мм, опора 10x390 мм	238,00 €
	ARC анкера 1"	Артикул: 93-40-073	\varnothing 34 мм, опора 10x390 мм	455,00 €

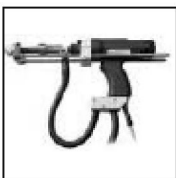

A25 керамика

	Основание штатива керамика PSC-2 (93-40-028, 93-40-040, 93-40-041)			
	ARC крепеж Ø 16-20 мм	Артикул: 80-40-201	Ø 28 мм	45,00 €
	ARC анкер 5/8"	Артикул: 80-41-028	Ø 29 мм	45,00 €
	ARC анкер 1"	Артикул: 88-15-824	Ø 34 мм	200,00 €

	Удлиняющий кабель для сварочного пистолета		
	5 м	Артикул: 93-40-078	494,00 €
	10 м	Артикул: 93-40-077	761,00 €
	25 м	Артикул: 93-40-079	1380,00 €

	Адаптор для 120 мм ² , для ИГ 2001 с пистолетом А25 (необходимо 3 шт.)	
	Артикул: 88-16-760	358,00 €



АІ06 изоляция

	Зажим-фиксатор (цанга) с упором для изоляционных гвоздей длиной до 110 мм			
	Ø 2 мм	Артикул: 80-04-958	22,00 €	
	Ø 3 мм	Артикул: 80-04-959	22,00 €	
	Ø 4 мм	Артикул: 80-04-960	22,00 €	
	Ø 5 мм	Артикул: 80-04-961	22,00 €	
	Ø 6 мм	Артикул: 80-04-962	22,00 €	

	Зажим-фиксатор (цанга) без упора для изоляционных гвоздей длиной от 110 мм и более			
	Ø 2 мм	Артикул: 80-05-512	20,00 €	
	Ø 3 мм	Артикул: 80-05-452	20,00 €	
	Ø 4 мм	Артикул: 80-05-513	20,00 €	
	Ø 5 мм	Артикул: 80-04-956	20,00 €	
	Ø 6 мм	Артикул: 80-04-957	20,00 €	

	Зажим-фиксатор (цанга) для изоляционных гвоздей ARC FIBERFIX Ø 5 мм			
	83-50-011	54,00 €		

	Держатель керамических колец для изоляционных гвоздей ARC FIBERFIX		
	Ø гвоздя 5 мм, Ø держателя 10,1 мм	Артикул: 80-30-105	11,00 €

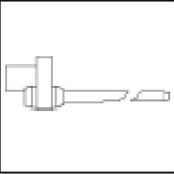

AI06 изоляция

	Штатив для изоляционных гвоздей и шпилек (длиной до 200 мм)	
	Артикул: 93-40-044	228,00 €

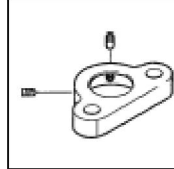
	Основание штатива для изоляционных гвоздей и шпилек (93-40-026)	
	Артикул: 80-40-410	76,00 €

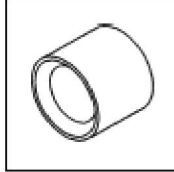
	Труба штатива для изоляционных гвоздей и шпилек (93-40-044)	
	Артикул: 80-05-451	31,00 €

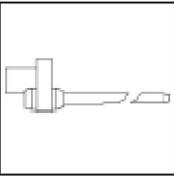
	Штатив PSI-3 ISO для изоляционных гвоздей (длиной более 200 мм)	
	Артикул: 93-40-026	267,00 €

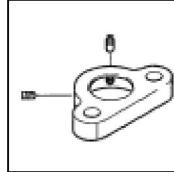
	Основание штатива PSI-3 ISO для изоляционных гвоздей (93-40-026)	
	Артикул: 80-40-410	76,00 €

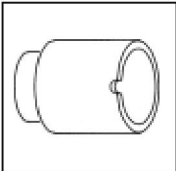

AI06 ИЗОЛЯЦИЯ

	Труба штатива PSI-3 ISO для изоляционных гвоздей (93-40-026)	
	Артикул: 80-40-623	29,00 €

	Штатив с центрирующей трубой и тефлоновой вставкой для изоляционных гвоздей длиной до 280 мм	
	Артикул: 93-40-066	163,00 €

	Центрирующая труба с тефлоновой вставкой	Для уменьшения сварочных брызг использовать вместо 80-05-451 и 80-40-623. Необходимо использовать основание 80-40-538
	Артикул: 80-11-001	30,00 €

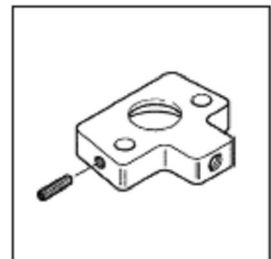
	Основание штатива для центрирующей трубы 80-11-001	
	Артикул: 80-40-538	67,00 €

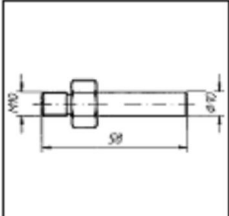
	Адаптор для зажимов-фиксаторов (цанг) ARC	
	Артикул: 80-05-689	46,00 €



CI03

	Магнитный держатель + ключ	Для изоляционного гвоздя со шляпкой	
	Ø 30 мм	Артикул: 92-40-066А	72,00 €
	Ø 38 мм	Артикул: 92-40-063А	72,00 €

	Магнитный держатель (с соленоидом)	Для изоляционного гвоздя со шляпкой	
	Ø 30 мм	Артикул: 82-50-310В	66,00 €
	Ø 38 мм	Артикул: 82-50-308А	66,00 €

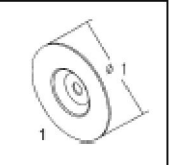
	Медная шайба для магнитного держателя (с соленоидом) 82-50-310В, 82-50-308А		
	Ø 30 мм, Ø ₁ 24	Артикул: 80-41-141	4,00 €
	Ø 38 мм, Ø ₁ 34	Артикул: 80-41-128	4,00 €

	Цилиндр для магнитного держателя (с соленоидом) 82-50-310В, 82-50-308А	
	Артикул: 80-41-126	5,00 €

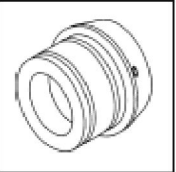
	Основание для прижимной втулки 80-05-818	
	Артикул: 80-05-819	68,00 €

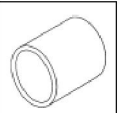
	Прижимная втулка для изоляционного материала	
	Артикул: 80-05-818	35,00 €



ACCU-TWIN

	Зажим-фиксатор (цанга)	
	Артикул: 82-55-003	15,00 €

	Зажимная гайка для фиксации зажима-фиксатора (цанги)	
	Артикул: 80-05-454	15,00 €

	Защита от искры	
	Артикул: 80-08-124А	20,00 €

	Защитный чехол в случае если расстояние между зажимами-фиксаторами (цангами) менее 26 мм	
	Артикул: 80-20-016	11,00 €

	Аккумулятор	
	Артикул: 80-50-319	59,00 €



ACCU-TWIN

	Кабель для зарядки аккумулятора без блока питания	
	Артикул: 80-50-249	16,00 €

	Адаптер для зарядки аккумулятора на обратной стороне блока питания	
	Артикул: 80-50-340	28,00 €

	Ремень для переноса	
	Артикул: 80-10-704	40,00 €



РАН-1 КАН 1

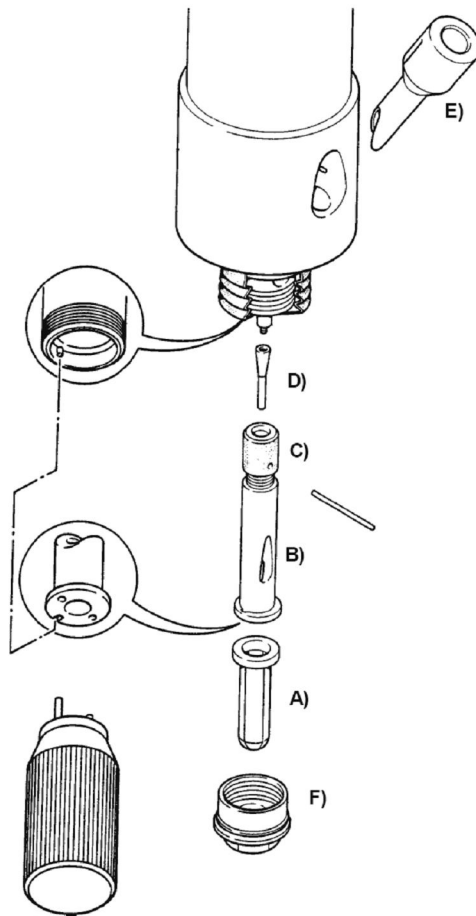

ООО «КОНТУР-97»
Россия, 127015, г. Москва, ул. Новодмитровская, д. 5а, стр. 4
тел. (495) 972-34-49, 787-87-83
факс (495) 640-22-03
www.kontur-97.ru E-mail: info@kontur-97.ru



РАН-1 КАН 1

<p>A)</p>	<p>Зажим-фиксатор для резьбовых и не резьбовых шпилек, резьбовых втулок</p>		
	M3 Ø 2 мм	Артикул: 84-50-003	60,00 €
	M4 Ø 3 мм	Артикул: 84-50-004	60,00 €
	M5 Ø 4 мм	Артикул: 84-50-005	60,00 €
	M6 Ø 5 мм	Артикул: 84-50-006	60,00 €
	M7,1 Ø 6 мм	Артикул: 84-50-071	60,00 €
M8 Ø 7 мм	Артикул: 84-50-008	60,00 €	

<p>B)</p>	<p>Направляющая втулка</p>		
	M3 Ø 5,3 мм	Артикул: 84-41-301	43,00 €
	M4 Ø 6,3 мм	Артикул: 84-41-302	43,00 €
	M5 Ø 7,3 мм	Артикул: 84-41-303	43,00 €
	M6 Ø 8,3 мм	Артикул: 84-41-304	43,00 €
	M8+7,1 Ø 10,3 мм	Артикул: 84-41-305	43,00 €

<p>C)</p>	<p>Стопор</p>		
	Длина крепежа 8 мм, L=15 мм	Артикул: 84-40-408	20,00 €
	Длина крепежа 10 мм, L=17 мм	Артикул: 84-40-410	20,00 €
	Длина крепежа 12 мм, L=19 мм	Артикул: 84-40-412	20,00 €
	Длина крепежа 15 мм, L=22 мм	Артикул: 84-40-415	20,00 €
	Длина крепежа 20 мм, L=27 мм	Артикул: 84-40-420	20,00 €
	Длина крепежа 25 мм, L=32 мм	Артикул: 84-40-425	20,00 €
Длина крепежа 30 мм, L=37 мм	Артикул: 84-40-430	20,00 €	

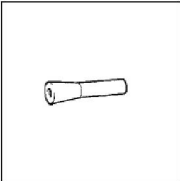

РАН-1 КАН 1

D)		Плунжер для крепежа диаметром до 5 мм и длиной ТОЛЬКО 6 мм	
		KL	Артикул: 84-40-532

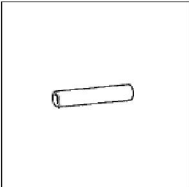
	Плунжер для крепежа диаметром от 6 мм и длиной ТОЛЬКО 6 мм	
	ZL	Артикул: 84-40-562

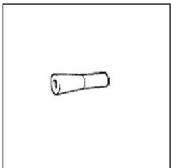
	Плунжер для крепежа диаметром до 5 мм и длиной до 12 мм	
	KK	Артикул: 84-40-531

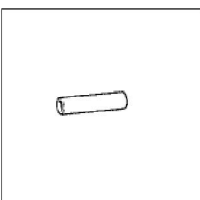
	Плунжер для крепежа диаметром от 5 мм и длиной от 15 мм	
	ZK	Артикул: 84-40-561

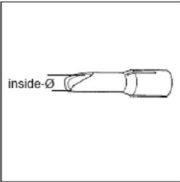

PAH-1 KAH 1

E)		Направляющая трубка МА для подачи крепежа вручную		
		M3 Ø 5,3 мм	Артикул: 84-40-101	32,00 €
		M4 Ø 6,3 мм	Артикул: 84-40-102	32,00 €
		M5 Ø 7,3 мм	Артикул: 84-40-103	32,00 €
		M6 Ø 8,3 мм	Артикул: 84-40-104	32,00 €
		M8 Ø 10,3 мм	Артикул: 84-40-105	32,00 €

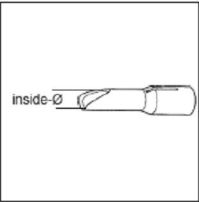
	Направляющая трубка VBZ для полностью автоматической подачи VBZ-3		
	M3 Ø 5,3 мм	Артикул: 84-40-201	36,00 €
	M4 Ø 6,3 мм	Артикул: 84-40-202	36,00 €
	M5 Ø 7,3 мм	Артикул: 84-40-203	36,00 €
	M6 Ø 8,3 мм	Артикул: 84-40-204	36,00 €
	M8 Ø 10,3 мм	Артикул: 84-40-205	36,00 €

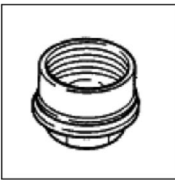
F)		Контргайка	
		Артикул: 80-40-010	45,00 €

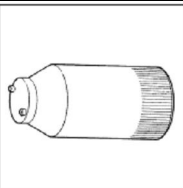
	Специальный ключ	
	Артикул: 84-40-010	33,00 €

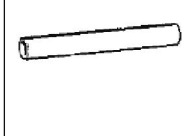

РАН-1 КАН 1

	Штифт для соединения стопора, направляющей втулки и плунжера со штоком	
	Артикул: 80-10-208	1,00 €

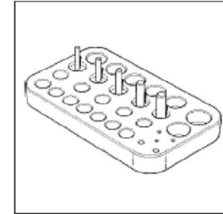
	Подстава для набора под зажимы-фиксаторы (цанги), направляющие втулки, стопоры, плунжеры, подающие трубки (см. стр. 41).	
	Артикул: 84-40-011	169,00 €

	Набор: специальный ключ, патронный ключ, штифты, плунжеры, стопорные штифты, подающие трубки, зажимы-фиксаторы, направляющие втулки		Для подачи крепежа вручную Для полностью автоматизированной подачи с VBZ-3
	Ø 3-8 мм для подачи крепежа вручную L 6-30 мм SPL2	Артикул: 84-40-013	1034,00 €
	Ø 3-8 мм VBZ L 6-30 мм SPL2	Артикул: 84-43-013	1034,00 €

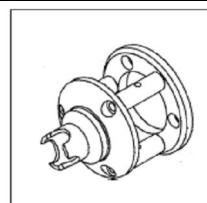
	Центрирующее устройство PZV 3 для РАН-1		
	DRM 20	Артикул: 94-40-021	228,00 €
	DRM 26	Артикул: 94-40-026	228,00 €
	DRM 30	Артикул: 94-40-030	228,00 €

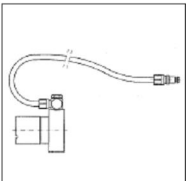

РАН-1 КАН 1

	Газовая насадка PSZ для РАН-1	
	Артикул: 94-40-022	340,00 €

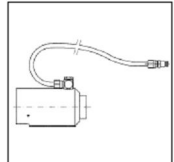
	Газовая насадка КАН-S для КАН-1	
	Артикул: 94-40-023	712,00 €

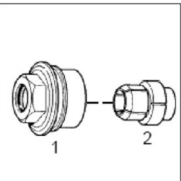
	Адаптер для стандартных зажимов-фиксаторов в комплекте	Для возможности использования стандартных зажимов-фиксаторов к сварочному пистолету РАН-1
	Артикул: 92-40-041	103,00 €

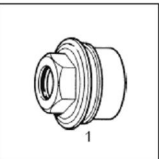
	Контргайка к адаптеру	Для адаптера с использованием стандартных зажимов-фиксаторов, к комплекту (92-40-041)
	Артикул: 80-40-582	50,00 €

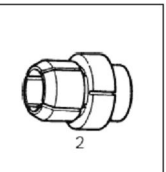
	Адаптер	Адаптер для стандартных зажимов-фиксаторов к комплекту (92-40-041)
	Артикул: 80-40-389	46,00 €

	Ножка		
	Ø 10 мм	Артикул: 80-40-032	20,00 €

ООО «КОНТУР-97»
Россия, 127015, г. Москва, ул. Новодмитровская, д. 5а, стр. 4
тел. (495) 972-34-49, 787-87-83
факс (495) 640-22-03
www.kontur-97.ru E-mail: info@kontur-97.ru

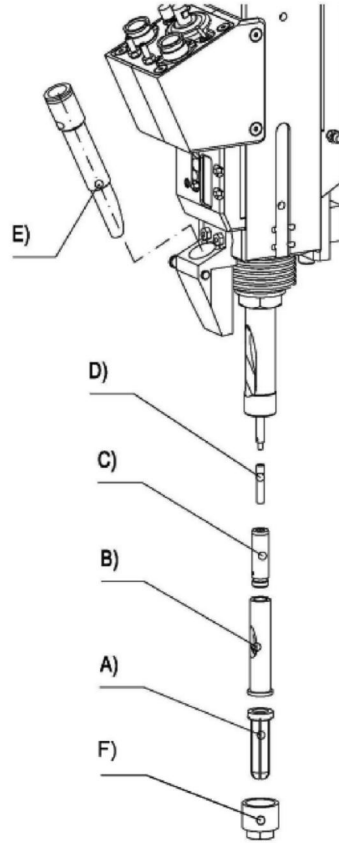

КАН 412



КАН 412

<p>A)</p>	Зажим-фиксатор для резьбовых и не резьбовых шпилек, резьбовых втулок		
	M3 Ø 2 мм	Артикул: 84-50-003	60,00 €
	M4 Ø 3 мм	Артикул: 84-50-004	60,00 €
	M5 Ø 4 мм	Артикул: 84-50-005	60,00 €
	M6 Ø 5 мм	Артикул: 84-50-006	60,00 €
	M7,1 Ø 6 мм	Артикул: 84-50-071	60,00 €
M8 Ø 7 мм	Артикул: 84-50-008	60,00 €	

<p>B)</p>	Направляющая втулка		
	M3 Ø 5,3 мм	Артикул: 80-07-761	65,00 €
	M4 Ø 6,3 мм	Артикул: 80-07-762	65,00 €
	M5 Ø 7,3 мм	Артикул: 80-07-763	65,00 €
	M6 Ø 8,3 мм	Артикул: 80-07-764	65,00 €
	M8 Ø 10,3 мм	Артикул: 80-07-765	65,00 €
	M8 от 20 мм Ø 10,3 мм	Артикул: 80-07-766	65,00 €

<p>C)</p>	Стопор		
	Длина крепежа 5 мм, L=37 мм	Артикул: 80-07-780	51,00 €
	Длина крепежа 6 мм, L=38 мм	Артикул: 80-07-781	51,00 €
	Длина крепежа 8 мм, L=40 мм	Артикул: 80-07-782	51,00 €
	Длина крепежа 10 мм, L=42 мм	Артикул: 80-07-783	51,00 €
	Длина крепежа 12 мм, L=44 мм	Артикул: 80-07-784	51,00 €
	Длина крепежа 15 мм, L=47 мм	Артикул: 80-07-785	51,00 €
	Длина крепежа 20 мм, L=52 мм	Артикул: 80-07-786	51,00 €
	Длина крепежа 25 мм, L=57 мм	Артикул: 80-07-787	51,00 €
	Длина крепежа 30 мм, L=62 мм	Артикул: 80-07-788	51,00 €
Длина крепежа 35 мм, L=67 мм	Артикул: 80-07-789	51,00 €	

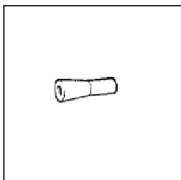

КАН 412

	Плунжер для крепежа диаметром до 5 мм и длиной до 12 мм		
	КК	Артикул: 84-40-531	20,00 €

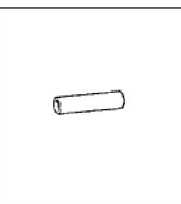
	Плунжер для крепежа диаметром от 5 мм и длиной от 15 мм		
	ZK	Артикул: 84-40-561	20,00 €

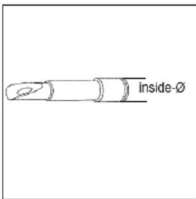
E) 	Направляющая трубка МА для подачи крепежа вручную		
	M3 Ø 5,3 мм	Артикул: 80-07-801	59,00 €
	M4 Ø 6,3 мм	Артикул: 80-07-802	59,00 €
	M5 Ø 7,3 мм	Артикул: 80-07-803	59,00 €
	M6 Ø 8,3 мм	Артикул: 80-07-804	59,00 €
	M8 Ø 10,3 мм	Артикул: 80-07-805	59,00 €
	M8 от 20 мм Ø 10,3 мм	Артикул: 80-07-806	72,00 €

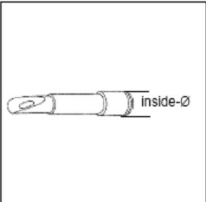
	Направляющая трубка VBZ для полностью автоматической подачи VBZ-3		
	M3 Ø 5,3 мм	Артикул: 80-08-161	53,00 €
	M4 Ø 6,3 мм	Артикул: 80-08-162	53,00 €
	M5 Ø 7,3 мм	Артикул: 80-08-163	53,00 €
	M6 Ø 8,3 мм	Артикул: 80-08-164	53,00 €
	M8 Ø 10,3 мм	Артикул: 80-08-165	53,00 €
	M8 от 20 мм Ø 10,3 мм	Артикул: 80-08-981	56,00 €

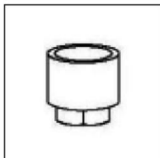

КАН 412

F)		Контргайка	
		Артикул: 80-07-564	47,00 €

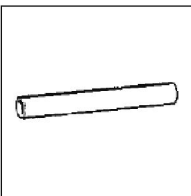
	Штифт для соединения стопора, направляющей втулки и плунжера со штоком	
	Артикул: 80-10-208	1,00 €

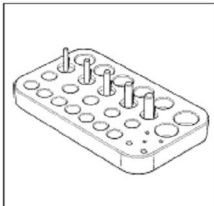
	Подстава для набора под зажимы-фиксаторы (цанги), направляющие втулки, стопоры, плунжеры, подающие трубки (см. стр. 41).	
	Артикул: 84-40-011	169,00 €

	Набор: зажимы-фиксаторы, стопоры, направляющие втулки, ключ, подающие трубки, патронный ключ, плунжеры, штифты		Для подачи крепежа вручную Для полной автоматической подачи с VBZ-3
	Ø 3-8 мм ручной L 6-40 мм	Артикул: 84-41-312	1477,00 €
	Ø 3-8 мм VBZ L 6-40 мм	Артикул: 84-42-312	1477,00 €

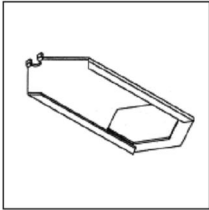

КАН 412

	Ключ для контргайки	
	Артикул: 80-09-281	25,00 €

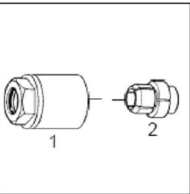
	Адаптер в комплекте для стандартных зажимов-фиксаторов	Для возможности использования стандартных зажимов-фиксаторов к автоматической сварочной головке
	Артикул: 92-40-053	118,00 €

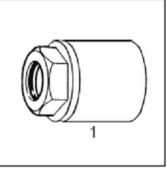
	Контргайка адаптера	К адаптеру для стандартных зажимов-фиксаторов, из комплекта (92-40-053)
	Артикул: 80-40-641	64,00 €

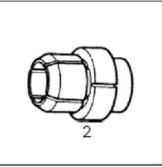
	Адаптер	Для стандартных зажимов-фиксаторов, из комплекта (92-40-053)
	Артикул: 80-40-389	46,00 €

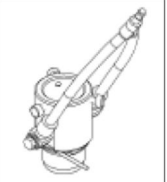
	Газовая насадка для приварки крепежа в среде инертного газа	
	Артикул: 88-10-505	514,00 €

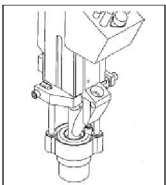

КАН 412

	Газовая насадка для приварки крепежа в среде инертного газа	
	Артикул: 80-07-772А	1495,00 €

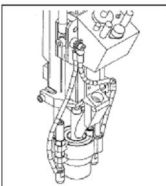
	Газовая насадка с заземляющим устройством для приварки крепежа в среде инертного газа	
	Артикул: 80-07-772МА	2340,00 €

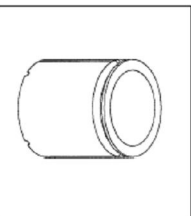
	Основание газовой насадки. Для газовых насадок 80-07-772А и 80-07-772МА	
	Артикул: 80-08-178А	87,00 €

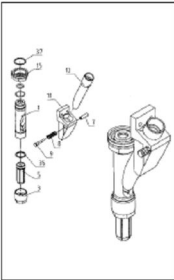

КАН 412

	<p>Сменный комплект для головки (ручная подача крепежа)</p>	<p>Для шпилек М10/М12 или \varnothing 12,7 мм (1/2") длиной до 40 мм В комплект входит: Поз. 1 80-08-539 упрочненный штифт с пазом Поз. 2 80-10-281 кольцо 11x2 Поз. 3 80-08-540 контргайка Поз. 4 80-11-036 кольцо 17-1,5 Поз. 5 88-10-031 зажим-фиксатор Поз. 7 80-07-908 стопор Поз. 8 80-40-241 пружина сжатия Поз. 9 80-07-909 штифт запуска Поз. 11 88-10-434 держатель подающей трубки Поз. 13 88-10-195 подающая трубка Поз. 15 80-08-546 регулировочная гайка 1/2" Поз. 35 80-11-117 стопорная пружина Поз. 37 80-11-118 стопорная пружина Пожалуйста, добавьте: Поз. 5 80-08-541 зажим-фиксатор М10 без фланца или Поз. 5 88-10-031 зажим-фиксатор М10 с фланцем Поз. 5 80-08-542 зажим-фиксатор М12 или Поз. 5 80-08-543 зажим-фиксатор \varnothing 12,7 мм</p>		
		М 10 без фланца	Артикул: 88-11-930/10	1511,00 €
		М10 с фланцем	Артикул: 88-11-930	1583,00€
		М12	Артикул: 88-11-931	1626,00 €
		\varnothing 12,7 мм	Артикул: 88-11-932	1705,00 €

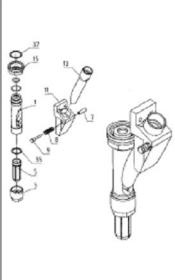
	<p>Сменный комплект для автоматической подачи с VBZ для М10 Включает комплектующие для различной длины крепежа</p>	
	<p>По запросу</p>	



VBZ-3

	Комплект переналадки VBZ-3 для: КАН 412, РАН-1/КАН-1	Для переналадки VBZ-3 на другой диаметр крепежа (полностью автоматизированная подача крепежа)	
	Ø 3	Артикул: 94-43-203В	828,00 €
	Ø 4	Артикул: 94-43-204В	828,00 €
	Ø 5	Артикул: 94-43-205В	282,00 €
	Ø 5 «рождественская ёлка»	Артикул: 94-43-253В	965,00 €
	Ø 6	Артикул: 94-43-206В	828,00 €
	Ø 6 «рождественская ёлка»	Артикул: 94-43-263В	965,00 €
	Ø 7,1	Артикул: 94-43-271В	828,00 €
	Ø 8	Артикул: 94-43-208В	828,00 €
	Ø 10	Артикул: 94-43-210В	965,00 €
	Ø 10 (КАН 412)	Артикул: 88-11-930/10	1512,00 €

	Подающая трубка для VBZ-3 с двумя наконечниками	Для: КАН 412, РАН-1/КАН-1	
	Ø 3	Артикул: 80-43-303А	163,00 €
	Ø 4	Артикул: 80-43-304А	163,00 €
	Ø 5	Артикул: 80-43-305А	163,00 €
	Ø 6	Артикул: 80-43-306А	163,00 €
	Ø 7,1 + 8	Артикул: 80-43-308А	163,00 €
	Ø 10	Артикул: 80-43-310А	163,00 €



АВТОМАТИЗАЦИЯ

	Пневматический зажим PMB-S (вертикальное перемещение) с прижимом	
	Артикул: 90-60-011	319,00 €

	Прижим для пневматического зажима PMB-S		
	Стандартная длина 24 мм	Артикул: 80-40-078	52,00 €

	Прижим для пневматического зажима PMB-S		
	Длина 34 мм	Артикул: 80-40-998	64,00 €

	Пневматический зажим PMB-LS2 (горизонтальное и вертикальное перемещение)	
	Артикул: 93-60-120	962,00 €

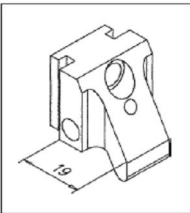

АВТОМАТИЗАЦИЯ

	Прижим для пневматического зажима PMB-LS2		
	Стандартная длина 19 мм	Артикул: 80-40-780	60,00 €

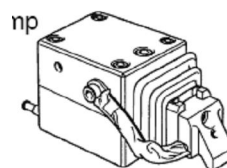

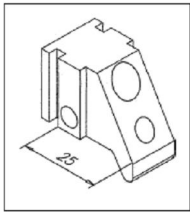
	Прижим для пневматического зажима PMB-LS2		
	Специальная длина 25 мм	Артикул: 80-05-950	118,00 €

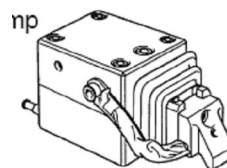

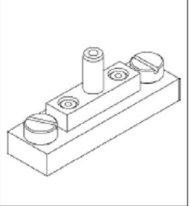
	Приспособление (с возможностью регулировки) для установки нулевой точки рабочей зоны сварочной установки	
	Артикул: 88-14-417	200,00 €

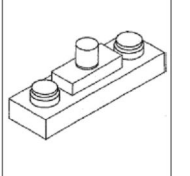
	Приспособление для установки нулевой точки рабочей зоны сварочной установки	
	Артикул: 88-10-688	98,00 €

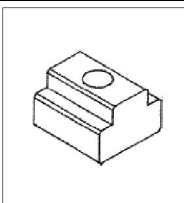

АВТОМАТИЗАЦИЯ

	Т-образное основание для фиксации пневматического зажима	
	Артикул: 80-08-988	42,00 €

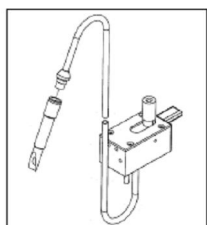
	Одиночный пневматический PBZ подаватель крепежа для КАН 412		
	М3	Артикул: 94-43-033	1 280,00 €
	М4	Артикул: 94-43-034	1 280,00 €
	М5	Артикул: 94- 43-035	1 280,00 €
	М6	Артикул: 94-43-036	1 280,00 €
	М8	Артикул: 94-43-038	1 280,00 €

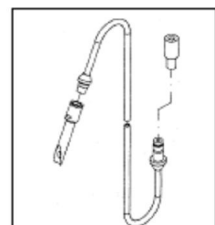
	Сменный комплект PBZ-U для КАН 412	Для перехода на другой диаметр крепежа в PBZ (для одиночного подавателя крепежа)	
	М3	Артикул: 94-43-103	235,00 €
	М4	Артикул: 93-43-104	235,00 €
	М5	Артикул: 93-43-105	235,00 €
	М6	Артикул: 93-43-106	235,00 €
	М8	Артикул: 93-43-108	235,00 €



АВТОМАТИЗАЦИЯ

	Переключатель для одиначного подавателя крепежа, комплект	Для подачи крепежа одного диаметра, но разной длины в одну автоматическую головку	
	М3	Артикул: 80-08-0471	1702,00 €
	М4	Артикул: 80-08-0472	1702,00 €
	М5	Артикул: 80-08-0473	1702,00 €
	М6	Артикул: 80-08-0474	1702,00 €
	М8	Артикул: 80-08-0475	1702,00 €
	М10	Артикул: 80-08-0476	1702,00 €

	Система подачи жидкости FSE-1 АТ 4000 мм	Для увлажнения места сварки (перед сваркой) для сварочной головки КАН 412	
	Артикул: 88-11-408Р	2663,00 €	

	SSS Датчик (сенсор) сварочного тока	Для подачи сигнала – сварочный ток активен	
	Артикул: 90-70-013А	407,00 €	

	Датчик индуктивности	Фиксирует момент подачи крепежа	
	Ø отверстия 10 мм	Артикул: 80-50-0083	535,00 €
	Ø отверстия 15 мм	Артикул: 80-50-0084	535,00 €
	Ø отверстия 20 мм	Артикул: 80-50-491	530,00 €

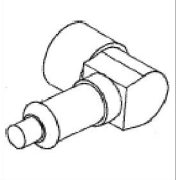

АВТОМАТИЗАЦИЯ

	Штекер датчика индуктивности	Для соединения датчика индуктивности и CNC контролера MS 1000	
	Артикул: 80-10-375	53,00 €	

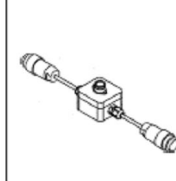
	ESS Внешний старт сварки	Для блоков питания HBS с 7-ми штырьковым разъёмом	
	Артикул: 90-70-016	274,00 €	

	Комплект соединительных кабелей для сварочной головки КАН 1	Для CDM 1601 AT, CDM 2401 AT, CDN 3201 AT, ARC 500 AT, ARC 800 AT, ARC 1550 AT, IT 1001 AT	
	3 м, 25 мм ²	Артикул: 92-40-087	414,00 €
	5 м, 35 мм ²	Артикул: 92-40-086	530,00 €

	Комплект соединительных кабелей для сварочной головки КАН 412	Для CDM 1601 AT, CDM 2401 AT, CDN 3201 AT, ARC 500 AT, ARC 800 AT, ARC 1550 AT, IT 1001 AT	
	3 м, 25 мм ²	Артикул: 92-40-131	465,00 €
	5 м, 35 мм ²	Артикул: 92-40-130	578,00 €

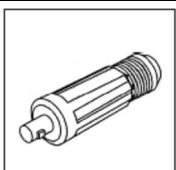

АВТОМАТИЗАЦИЯ

	Адаптер PSA-1	Переходник для кабеля меньшего сечения с 50 мм ² -«мама» на 25 мм ² -«мама»
	Артикул: 80-30-017	55,00 €

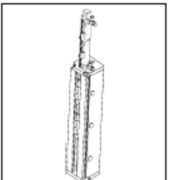

	Узел рабочего хода головки с регулировкой (125/45 мм) без датчика индуктивности	Для КАН 412
	Артикул: 80-09-760	3023,00 €

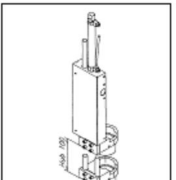
	Узел рабочего хода головки с регулировкой (125/45 мм) и датчиком индуктивности	Для КАН 412
	Артикул: 80-09-750	3595,00 €

	Пневматическое устройство для прижима заготовки в случае её не прилегания к рабочей поверхности	Для КАН 412
	Артикул: 80-08-702	2633,00 €

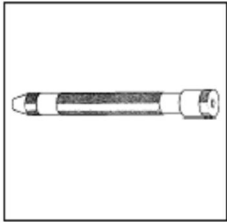
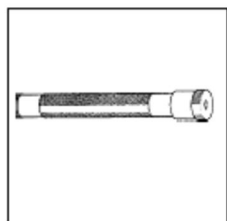
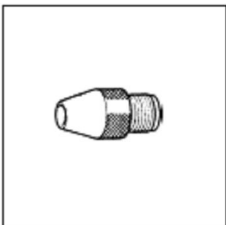

ДРУГИЕ АКСЕССУАРЫ

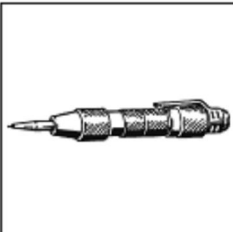
	Комплект гибочного устройства, включает в себя насадки 3-8 мм BBV. Для проведения гибочного теста в соответствии с DIN EN ISO 14555		
	Артикул: 92-40-042	407,00 €	
	Гибочное устройство, без насадок. Для проведения гибочного теста в соответствии с DIN EN ISO 14555		
	Артикул: 80-40-120	286,00 €	
	Насадки для гибочного устройства		
	Для шпильки М3	Артикул: 80-40-121	46,00 €
	Для шпильки М4	Артикул: 80-40-122	46,00 €
	Для шпильки М5	Артикул: 80-40-123	46,00 €
	Для шпильки М6	Артикул: 80-40-124	46,00 €
	Для шпильки М8	Артикул: 80-40-125	46,00 €
	Тестирующее устройство на вращающий момент. Не разрушающий метод. Проверка вращающим моментом качества сварки.		
	Артикул: 92-40-135	570,00 €	
	Керн для позиционирования крепежа		
	Артикул: 80-10-353	60,00 €	

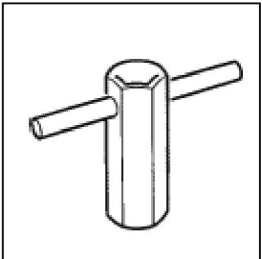

ДРУГИЕ АКСЕССУАРЫ

	Шестигранный ключ для смены зажимов-фиксаторов (цанг)	
	Артикул: 80-40-085	10,00 €

Жидкость для защиты заготовки от сварочных брызг (не содержит силикон)	
Артикул: 89-10-100	17,00 €

	Вертикальная стойка для пистолетов СА08, С08, А12	
	Артикул: 92-40-100	300,00 €

Защитный рукав в комплекте с фиксатором для защиты кабелей от загрязнений, пыли и сварочных брызг		
230 см	Артикул: 80-11-230	76,00 €
430 см	Артикул: 80-11-430	130,00 €

	Приспособление для фиксации пистолета «Быстрый мальчик»		
	Для С08/СА08	Артикул: 92-40-142	2958,00 €
	Для РАН-1	Артикул: 92-40-140	2958,00 €

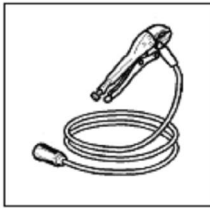

КАБЕЛЬ ЗАЗЕМЛЕНИЯ

Кабель заземления для блоков CD (штекер 50 мм ² , кабель 25 мм ²)		Для блоков питания CD, CDM
Длина 2,5 м (с двумя зажимами)	Артикул: 92-40-095	110,00 €
Длина 5 м (с двумя зажимами)	Артикул: 93-40-020	179,00 €
Кабель заземления для блоков ARC (штекер 50 мм ² , кабель 25 мм ²)		Для блоков питания ARC 500, ARC 800, IT 1001
Длина 5 м (с двумя зажимами)	Артикул: 93-40-020	179,00 €
Кабель заземления для блоков ARC (штекер 50 мм ² , кабель 50 мм ²)		Для блока питания ARC 1550 (необходимо 2 шт.)
Длина 5 м (с одним зажимом)	Артикул: 93-40-013	186,00 €
Кабель заземления для блоков ARC (штекер 95 мм ² , кабель 95 мм ²)		Для блоков питания IT 90, IT 130, IT 2001 (необходимо 2 шт.)
Длина 5 м (с одним зажимом)	Артикул: 93-40-072	289,00 €
Кабель заземления для блоков ARC (штекер 70 мм ² , кабель 70 мм ²)		Для блока питания IT 2001 (необходимо 2 шт.)
Длина 5 м (с одним зажимом)	Артикул: 93-40-019	206,00 €
Кабель заземления для блоков ARC (штекер 120 мм ² , кабель 120 мм ²)		Для блока питания IT 2001 (необходимо 2 шт.)
Длина 5 м (с одним зажимом)	Артикул: 93-40-080	378,00 €
Кабель заземления для ISO (штекер 50 мм ² , кабель 16 мм ²)		Для блока питания CD1501
Длина 6,7 м (с одним зажимом)	Артикул: 92-40-091	110,00 €
Кабель заземления для блоков SC (штекер 50 мм ² , кабель 16 мм ²)		Для блока питания SC 2401
Длина 10 м (с двумя зажимами)	Артикул: 92-40-078	206,00 €
Кабель заземления для блоков SC (штекер 50 мм ² , кабель 25 мм ²)		Для блока питания SCD 3201
Длина 5 м (с двумя зажимами)	Артикул: 93-40-020	179,00 €